



ประกาศมหาวิทยาลัยเทคโนโลยีราชมงคลล้านนา
เรื่อง การคัดเลือกผู้ให้บริการตัดชุดครุยวิทยฐานะและส่วนประกอบ
ในงานพิธีพระราชทานปริญญาบัตร ประจำปีการศึกษา ๒๕๖๖ - ๒๕๖๘
ของมหาวิทยาลัยเทคโนโลยีราชมงคลล้านนา

ด้วยมหาวิทยาลัยเทคโนโลยีราชมงคลล้านนา มีความประสงค์จะรับสมัครผู้สนใจเพื่อคัดเลือกผู้ให้บริการตัดชุดครุยวิทยฐานะและส่วนประกอบในงานพิธีพระราชทานปริญญาบัตร ประจำปีการศึกษา ๒๕๖๖ - ๒๕๖๘ ของมหาวิทยาลัยเทคโนโลยีราชมงคลล้านนา รายละเอียดตามขอบเขตของงานที่แนบท้ายประกาศ

กำหนดการยื่นข้อเสนอ ผู้สนใจสามารถยื่นข้อเสนอได้ ๒ วิธี ดังนี้

๑. ยื่นข้อเสนอด้วยตนเอง ที่สำนักงานบริหารทรัพย์สินและสิทธิประโยชน์ มหาวิทยาลัยเทคโนโลยีราชมงคลล้านนา จำหน่ายของถึงประธานคณะกรรมการพิจารณาคัดเลือกผู้ให้บริการตัดชุดครุยวิทยฐานะและส่วนประกอบในงานพิธีพระราชทานปริญญาบัตร ประจำปีการศึกษา ๒๕๖๖ - ๒๕๖๘ ของมหาวิทยาลัยเทคโนโลยีราชมงคลล้านนา ตั้งแต่บัดนี้ถึงวันที่ ๑๓ กันยายน ๒๕๖๗ ตั้งแต่เวลา ๐๙.๐๐ น. ถึง ๑๖.๐๐ น. (เฉพาะวันทำการ)

๒. ยื่นข้อเสนอ โดยส่งข้อเสนอทางไปรษณีย์ลงทะเบียน ผ่านบริษัทไปรษณีย์ไทย จำกัด โดยจำหน่ายของ ถึงประธานคณะกรรมการพิจารณาคัดเลือกผู้ให้บริการตัดชุดครุยวิทยฐานะและส่วนประกอบในงานพิธีพระราชทานปริญญาบัตร ประจำปีการศึกษา ๒๕๖๖ - ๒๕๖๘ ของมหาวิทยาลัยเทคโนโลยีราชมงคลล้านนาที่อยู่ สำนักงานบริหารทรัพย์สินและสิทธิประโยชน์ มหาวิทยาลัยเทคโนโลยีราชมงคลล้านนา เลขที่ ๑๒๘ ถนนห้วยแก้ว ตำบลช้างเผือก อำเภอเมือง จังหวัดเชียงใหม่ ๕๐๓๐๐ ตั้งแต่บัดนี้ถึงวันที่ ๑๓ กันยายน ๒๕๖๗ (ส่งไม่เกินเวลา ๑๖.๐๐ น.) โดยมหาวิทยาลัยจะถือตราประทับไปรษณีย์เป็นวันเวลาที่ยื่นข้อเสนอ

กำหนดพิจารณาคัดเลือก ในวันจันทร์ที่ ๑๖ กันยายน ๒๕๖๗ ตั้งแต่เวลา ๑๐.๐๐ น. เป็นต้นไป ณ ห้องประชุมกาสะลอง ชั้น ๒ สำนักงานอธิการบดี มหาวิทยาลัยเทคโนโลยีราชมงคลล้านนา ทั้งนี้ จะยึดเวลาตามนาฬิกา ณ สถานที่พิจารณาคัดเลือกเป็นหลัก และในวันคัดเลือกผู้ให้บริการตัดชุดครุยวิทยฐานะและส่วนประกอบฯ ต้องนำเสนอผลงานที่ผ่านมาก่อนคณะกรรมการพิจารณาคัดเลือกฯ เป็นเวลาประมาณ ๓๐ นาที

ผู้สนใจติดต่อสอบถามรายละเอียดการยื่นข้อเสนอได้ที่ สำนักงานบริหารทรัพย์สินและสิทธิประโยชน์ มหาวิทยาลัยเทคโนโลยีราชมงคลล้านนา ตั้งแต่บัดนี้จนถึงวันที่ ๑๓ กันยายน ๒๕๖๗ ตั้งแต่เวลา ๐๙.๐๐ น. ถึง ๑๖.๐๐ น. (เฉพาะวันทำการ) หรือดูรายละเอียดได้ที่ <https://asset.rmutl.ac.th/> หรือสอบถามหมายเลขโทรศัพท์ ๐-๕๓๙๒-๑๔๔๔ ต่อ ๑๑๓๐, ๑๑๓๑

ประกาศ ณ วันที่ ๓๐ สิงหาคม พ.ศ. ๒๕๖๗

(รองศาสตราจารย์วิเชษฐ ทิพย์ประเสริฐ)
รองอธิการบดี ฝ่ายบริหาร ปฏิบัติราชการแทน
อธิการบดีมหาวิทยาลัยเทคโนโลยีราชมงคลล้านนา

ขอบเขตของงาน (Terms of Reference : TOR)
การคัดเลือกผู้ให้บริการตัดชุดครุยวิทยฐานะและส่วนประกอบ
ในงานพิธีพระราชทานปริญญาบัตร ประจำปีการศึกษา 2566 - 2568
ของมหาวิทยาลัยเทคโนโลยีราชมงคลล้านนา

1. ความเป็นมา

เนื่องด้วยมหาวิทยาลัยเทคโนโลยีราชมงคลล้านนา กำหนดนโยบายให้มีการหาผู้ประกอบการบริการตัดชุดครุยวิทยฐานะของมหาวิทยาลัยเทคโนโลยีราชมงคลล้านนา ในงานพิธีพระราชทานปริญญาบัตร ประจำปีการศึกษา 2566 - 2568 เพื่อให้รูปแบบคุณลักษณะชุดครุยวิทยฐานะของมหาวิทยาลัยเป็นไปตามพระราชกฤษฎีกา ว่าด้วยปริญญาในสาขาวิชา อักษรย่อสำหรับสาขาวิชา ครุยวิทยฐานะ เข็มวิทยฐานะ และครุยประจำตำแหน่ง ของมหาวิทยาลัยเทคโนโลยีราชมงคลล้านนา พ.ศ. 2554 และเพื่อให้การบริการชุดครุยวิทยฐานะของมหาวิทยาลัยเป็นรูปแบบมาตรฐานเดียวกัน ซึ่งมีจำนวนบัณฑิตที่สำเร็จการศึกษา ประจำปีการศึกษา 2566 - 2568 ปีละไม่น้อยกว่า 3,000 คน (บัณฑิต มทร.ล้านนา ทั้ง 6 พื้นที่)

2. วัตถุประสงค์

เพื่อบริการแก่บัณฑิตที่สำเร็จการศึกษา ประจำปีการศึกษา 2566 - 2568

3. คุณสมบัติของผู้ให้บริการ

3.1 เป็นบริษัทจำกัด ห้างหุ้นส่วนสามัญจดทะเบียน ห้างหุ้นส่วนจำกัด หรือร้านค้า มีธุรกิจการค้าด้านให้บริการเช่าหรือตัดชุดครุย โดยจดทะเบียนประกอบการมาแล้วไม่ต่ำกว่า 3 ปี นับถึงวันประกาศพร้อมหลักฐานแสดงการเสียภาษีติดต่อกันมาแล้วไม่น้อยกว่า 3 ปี และต้องมีโรงงานเป็นของตนเอง ทั้งนี้ลักษณะโรงงานต้องมีเครื่องจักรเกี่ยวกับการตัดเย็บที่มีกำลังรวมตั้งแต่ห้าสิบบางขึ้นขึ้นไป และมีคนงานไม่น้อยกว่า 35 คน และจะต้องมีช่างตัดเย็บชุดครุยที่มีประสบการณ์ไม่น้อยกว่า 3 ปี จำนวนไม่น้อยกว่า 15 คน เพื่อประกอบกิจการโรงงาน

3.2 ไม่เป็นผู้ที่ถูกระบุชื่อไว้ในบัญชีรายชื่อผู้ทำงานของทางราชการและได้แจ้งเวียนชื่อแล้ว หรือไม่เป็นผู้ที่ได้รับผลของการสั่งให้นิติบุคคลหรือบุคคลอื่นเป็นผู้ทำงานตามระเบียบของทางราชการ

3.3 ไม่เป็นผู้มีผลประโยชน์ร่วมกันกับผู้ยื่นข้อเสนอราคารายอื่นที่เข้ายื่นข้อเสนอให้แก่มหาวิทยาลัยเทคโนโลยีราชมงคลล้านนา ณ วันประกาศ หรือไม่เป็นผู้กระทำการอันเป็นการขัดขวางการแข่งขันราคาอย่างเป็นธรรม ในการเสนอราคาครั้งนี้

3.4 ไม่เป็นผู้ได้รับเอกสิทธิ์หรือความคุ้มกัน ซึ่งอาจปฏิเสธไม่ยอมขึ้นศาลไทย เว้นแต่รัฐบาลของผู้ยื่นข้อเสนอได้มีคำสั่งให้สละเอกสิทธิ์และความคุ้มกันเช่นนั้น

3.5 เป็นผู้ที่มีประสบการณ์ในการตัดชุดครุยวิทยฐานะ สำหรับงานพิธีพระราชทานปริญญาบัตร มาไม่น้อยกว่า 2 ผลงาน และมีปริมาณการตัดชุดครุยวิทยฐานะ สำหรับงานพิธีพระราชทานปริญญาบัตร จำนวนไม่น้อยกว่า 2,500 ชุดต่องาน พร้อมแสดงหลักฐานประกอบ เช่น สำเนา หนังสือรับรองจากหน่วยงานผู้รับบริการ เป็นต้น

4. รายละเอียดและคุณสมบัติเฉพาะชุดครุยวิทยฐานะและส่วนประกอบ

4.1 รายละเอียดการตัดชุดครุยวิทยฐานะ

ชุดครุยต้องเป็นไปตามพระราชกฤษฎีกา ว่าด้วยปริญญาในสาขาวิชา อักษรย่อสำหรับสาขาวิชา ครุยวิทยฐานะ เข็มวิทยฐานะ และครุยประจำตำแหน่ง ของมหาวิทยาลัยเทคโนโลยีราชมงคลธัญบุรี พ.ศ. 2554 (เอกสารแนบท้าย 1) โดยแบ่งเป็น 3 ระดับ ดังนี้

1. ครุยดุษฎีบัณฑิต

เป็นเสื้อคลุมแขนยาวทำด้วยผ้าโปร่งสีขาว ผ่าอกตลอดยาวคลุมเข้า มีสำรครอบขอบสำรด ต้นแขน และสำรดปลายแขน ดังต่อไปนี้

(ก) สำรครอบขอบ พื้นสำรดทำด้วยผ้าสักหลาดสีน้ำตาลเข้ม กว้าง 10 เซนติเมตร เว้นระยะ 0.3 เซนติเมตร ที่ริมทั้งสองข้าง ทาบแถบสีทอง กว้าง 0.5 เซนติเมตร จำนวนสองแถบทั้งสองข้าง ระยะห่างระหว่างแถบ 0.5 เซนติเมตร ตอนกลางสำรดมีแถบผ้าสักหลาดสีน้ำตาลทอง กว้าง 3 เซนติเมตร กึ่งกลางผ้าสักหลาดสีน้ำตาลทองทาบแถบสีทอง กว้าง 1 เซนติเมตร และมีตราสัญลักษณ์มหาวิทยาลัยเทคโนโลยีราชมงคลธัญบุรีทำด้วยโลหะสีทอง สูง 5.5 เซนติเมตร ติดบนสำรครอบขอบด้านหน้าอกทั้งสองข้าง

(ข) สำรดต้นแขนและสำรดปลายแขน พื้นสำรดทำด้วยผ้าสักหลาดสีน้ำตาลเข้ม กว้าง 10 เซนติเมตร เว้นระยะ 0.3 เซนติเมตร ที่ริมทั้งสองข้าง ทาบแถบสีทอง กว้าง 0.6 เซนติเมตร จำนวนสองแถบ ทั้งสองข้าง ระยะห่างระหว่างแถบ 0.6 เซนติเมตร ตอนกลางสำรดมีแถบผ้าสักหลาดสีน้ำตาลทอง กว้าง 3 เซนติเมตร กึ่งกลางผ้าสักหลาดสีน้ำตาลทองทาบแถบสีทอง กว้าง 0.6 เซนติเมตร

กึ่งกลางระหว่างสำรดต้นแขนและสำรดปลายแขน มีแถบสีทอง กว้าง 3.5 เซนติเมตร จำนวนสามแถบติดเรียงกัน ระยะห่างระหว่างแถบ 1 เซนติเมตร

2. ครุยมหาบัณฑิต

เช่นเดียวกับครุยดุษฎีบัณฑิต เว้นแต่กึ่งกลางระหว่างสำรดต้นแขนและสำรดปลายแขน มีแถบสีทองจำนวนสองแถบ

3. ครุยบัณฑิต

เช่นเดียวกับครุยมหาบัณฑิต เว้นแต่กึ่งกลางระหว่างสำรดต้นแขนและสำรดปลายแขน มีแถบสีทองจำนวนหนึ่งแถบ

4.2 รายละเอียดชุดครุยวิทยฐานะและส่วนประกอบ ประกอบด้วยดังนี้

(ก) ชุดครุยเป็นผ้าโปร่งสีขาวทำด้วย โพลีเอสเตอร์ (Polyester) เนื้อนุ่ม สำรดทำด้วยผ้าสักหลาดญี่ปุ่น ด้านในสำรครอบแขนและสำรครอบขอบทาบผ้าซับในมันสีขาว

(ข) สีของผ้าสักหลาด เป็นสีน้ำตาลทองและสีน้ำตาลเข้มตามตัวอย่างที่มหาวิทยาลัยเทคโนโลยีราชมงคลธัญบุรีจัดเตรียมไว้ให้

(ค) เข็มครุยตราสัญลักษณ์มหาวิทยาลัยเทคโนโลยีราชมงคลธัญบุรี จำนวน 2 ชิ้น ต่อชุดครุย 1 ชุด ทำด้วยโลหะ ลายดุนนูน ชูสีทอง สูง 5.5 เซนติเมตร ด้านหลังมีเข็มกลัด (วิธีการจัดทำให้ดำเนินการตามเงื่อนไขใน ข้อ 6.2)

(ง) ถูกลมชุดครูยเป็นพลาสติกอย่างดี ด้านหลังเป็นแบบทึบ ด้านหน้าเป็นแบบโปร่งแสง สามารถมองเห็นชุดครูยข้างในได้ มีซิปป่ากลางด้านหน้าตลอดความยาวถูง ขนาดความกว้างไม่น้อยกว่า 60 เซนติเมตร และความยาวไม่น้อยกว่า 120 เซนติเมตร

(จ) แบบ ขนาดสํารดและแถบของชุดครูย (เอกสารแนบท้าย 2)

(ฉ) ด้านในชุดครูย มีช่องสำหรับเก็บบัตร จำนวน 1 ชุด บริเวณสํารดรอบขอบด้านซ้าย ภายใน บริเวณใต้ออก ในแนวตั้ง ขนาดกว้าง 7 เซนติเมตร สูง 13 เซนติเมตร

(ช) ผู้ประสงค์จะเสนอราคาสามารถดูตัวอย่างชุดครูยวิทยฐานะและส่วนประกอบได้ที่ สำนักงานบริหารทรัพย์สินและสิทธิประโยชน์ มหาวิทยาลัยเทคโนโลยีราชมงคลล้านนา ที่อยู่ 128 ถนนห้วยแก้ว ตำบลช้างเผือก อำเภอเมือง จังหวัดเชียงใหม่ 50300 เบอร์โทรศัพท์ 0-5392-1444 ต่อ 1130, 1131

5. หลักฐานซึ่งต้องนำมายื่นพร้อมของเสนอราคา

ผู้เสนอต้องยื่นข้อเสนอเป็นเอกสารปิดผนึก จําหน้าซองถึง ประธานคณะกรรมการพิจารณา คัดเลือกผู้ให้บริการตัดชุดครูยวิทยฐานะและส่วนประกอบ ในงานพิธีพระราชทานปริญญาบัตร ประจำปี การศึกษา 2566 - 2568 ของมหาวิทยาลัยเทคโนโลยีราชมงคลล้านนาโดยแบ่งเอกสารเป็น 2 ซอง (พร้อมสำเนาจำนวนซองละ 6 ชุด) และตัวอย่างชุดครูยวิทยฐานะและส่วนประกอบ ทั้ง 3 ระดับ โดยสามารถ ยื่นข้อเสนอด้วยตนเองที่สำนักงานบริหารทรัพย์สินและสิทธิประโยชน์ มหาวิทยาลัยเทคโนโลยีราชมงคลล้านนา ภายในระยะเวลาที่กำหนด โดยถือเอาเวลาที่มหาวิทยาลัยลงรับเรื่องเป็นเวลารับซอง หรือ จัดส่งข้อเสนอ ทางไปรษณีย์ลงทะเบียนผ่านบริษัทไปรษณีย์ไทย จำกัด ส่งถึง สำนักงานบริหารทรัพย์สินและสิทธิประโยชน์ มหาวิทยาลัยเทคโนโลยีราชมงคลล้านนา ที่ตั้ง 128 ถนนห้วยแก้ว ตำบลช้างเผือก อำเภอเมือง จังหวัดเชียงใหม่ 50300 ภายในระยะเวลาที่กำหนด โดยถือตราประทับไปรษณีย์เป็นเวลาที่ยื่นข้อเสนอ

ทั้งนี้การรับซองข้อเสนอทั้งที่ผู้เสนอมายื่นข้อเสนอด้วยตนเอง หรือการยื่นข้อเสนอโดยการ จัด ส่งผ่านบริษัทไปรษณีย์ไทย จำกัด มหาวิทยาลัยจะนำมาจัดลำดับการรับซองตามวันและเวลาที่ได้รับซองตาม วรรคต้น

หลักฐานที่ต้องนำมายื่นเสนอราคา มีดังนี้

5.1 ซองที่ 1 เอกสารแสดงผลงาน ประสบการณ์ เอกสารแสดงสถานะของผู้ยื่น และ รายละเอียด ลักษณะของโรงงาน (พร้อมสำเนาจำนวน 6 ชุด)

1. เอกสารแสดงผลงาน ประสบการณ์ในการให้บริการตัดชุดครูยวิทยฐานะ เช่น สัญญา / หนังสือรับรองผลงาน งานพิธีพระราชทานปริญญาบัตร (ตามคุณสมบัติในข้อ 3.5)

2. เอกสารหลักฐานต่างๆ ซึ่งยังใช้ได้อยู่ในปัจจุบัน ดังนี้

2.1 บริษัทจำกัด ได้แก่ สำเนาหนังสือบริคณห์สนธิ และสำเนาข้อบังคับของบริษัทซึ่ง รับรองว่าเป็นฉบับที่ใช้ในปัจจุบัน หนังสือรับรองของสำนักงานทะเบียนหุ้นส่วนบริษัท กรมทะเบียนการค้า กระทรวงพาณิชย์ ซึ่งออกให้ก่อนหน้าวันยื่นของเสนอราคาไม่เกิน 6 เดือน และทะเบียนการค้าของ กรมสรรพากรซึ่งมีการรับรองว่าตรงกับต้นฉบับจริง

2.2 ห้างหุ้นส่วนสามัญจดทะเบียนและห้างหุ้นส่วนจำกัด ได้แก่ สำเนาหนังสือรับรองของสำนักงานทะเบียนหุ้นส่วนบริษัท หรือทะเบียนการค้า กรมทะเบียนการค้า กระทรวงพาณิชย์ ซึ่งออกให้ก่อนหน้าวันยื่นซองเสนอราคาไม่เกิน 6 เดือน และยังใช้ได้อยู่ในปัจจุบัน กับสำเนาทะเบียนการค้าของกรมสรรพากรซึ่งมีการรับรองว่าตรงกับต้นฉบับจริง

2.3 ร้านค้า ได้แก่ สำเนาหนังสือการจดทะเบียนพาณิชย์ ซึ่งมีการรับรองว่าตรงกับต้นฉบับจริง และหนังสืออนุญาตของคู่สมรส (ถ้ามี) ให้ทำนิติกรรมได้ กับทะเบียนการค้าของกรมสรรพากร

2.4 ในกรณีที่ผู้จัดการบริษัท ห้าง หรือเจ้าของร้าน ไม่สามารถไปยื่นซองเสนอราคาได้ด้วยตนเอง ให้ทำหนังสือมอบอำนาจให้ถูกต้องตามกฎหมาย กรณีที่มอบอำนาจให้บุคคลคนเดียวหรือหลายคน กระทำการอย่างเดียวกันต้องปิดอากรแสตมป์ 10 บาท (ตามประมวลรัษฎากร)

2.5 สำเนาเอกสารหลักฐานต่างๆ ดังกล่าวทุกแผ่นจะต้องให้ผู้มีอำนาจทำนิติกรรมของบริษัท ห้าง ร้านค้า ลงลายมือชื่อรับรองว่าเป็นสำเนาถูกต้องซึ่งถ่ายจากต้นฉบับจริง และประทับตราของบริษัท ห้าง หรือร้านค้า เป็นสำคัญ

3. หลักฐานแสดงการเสียภาษีติดต่อกันมาแล้วไม่น้อยกว่า 3 ปี

4. รายละเอียดลักษณะของโรงงาน ประกอบด้วย

4.1 ภาพถ่ายโรงงาน พร้อมระบุที่ตั้งของอาคาร สถานที่

4.2 เอกสารหลักฐานหรือภาพถ่ายเครื่องจักรเกี่ยวกับการตัดเย็บที่แสดงให้เห็นรายละเอียดว่าเครื่องจักรมีกำลังรวมตั้งแต่ห้าสิบบางม้าขึ้นไป

4.3 ข้อมูลจำนวนคนงานในโรงงาน จำนวนไม่น้อยกว่า 35 คน และข้อมูลเอกสารหลักฐานของช่างตัดเย็บที่มีประสบการณ์ตัดเย็บครุภัณฑ์พระราชทานปริญญาบัตรมาแล้วไม่น้อยกว่า 3 ปี จำนวนไม่น้อยกว่า 15 คน

4.4 อื่นๆ (ถ้ามี) เช่น เอกสารการจ้างแรงงานถูกต้องตามกฎหมาย เอกสารหลักฐานแสดงกรรมสิทธิ์หรืออำนาจในการบริหารจัดการโรงงาน เป็นต้น

5.2 ช่องที่ 2 แบบใบเสนอราคา ตามแบบที่คณะกรรมการกำหนดในเอกสารแนบท้าย 3 (พร้อมสำเนาจำนวน 6 ชุด)

5.3 ตัวอย่างของชุดครุยวิทยฐานะและส่วนประกอบ ทั้ง 3 ระดับ ประกอบด้วยดุซงฎิบัณฑิต มหาบัณฑิต และบัณฑิต โดยจัดส่งระดับละ 1 ชุด โดยมหาวิทยาลัยเทคโนโลยีราชมงคลล้านนาขอสงวนสิทธิ์ในการเก็บตัวอย่างชุดครุยวิทยฐานะและส่วนประกอบที่ส่งมาให้คณะกรรมการพิจารณาคัดเลือกฯ

6. เงื่อนไขการเสนอราคาและการพิจารณาผลของคณะกรรมการ

6.1 ใบเสนอราคาต้องใช้แบบที่คณะกรรมการกำหนด โดยกำหนดราคาตัดชุดครุยวิทยฐานะและส่วนประกอบ ราคาไม่เกินที่มหาวิทยาลัยกำหนด ดังนี้

- (1) ระดับปริญญาตรี ราคาชุดละไม่เกิน 1,000 บาท (หนึ่งพันบาทถ้วน)
- (2) ระดับปริญญาโท ราคาชุดละไม่เกิน 1,200 บาท (หนึ่งพันสองร้อยบาทถ้วน)
- (3) ระดับปริญญาเอก ราคาชุดละไม่เกิน 1,400 บาท (หนึ่งพันสี่ร้อยบาทถ้วน)

หมายเหตุ ชุดครุฑวิทยฐานะและส่วนประกอบ 1 ชุดประกอบด้วย

- (1) ชุดครุฑวิทยฐานะ (จำนวน 1 ชุด)
- (2) เข็มครุฑตราสัญลักษณ์มหาวิทยาลัยเทคโนโลยีราชมงคลล้านนา (จำนวน 2 ชิ้น)
- (3) ฤกษ์คลุมครุฑ (จำนวน 1 ฤกษ์)

6.2 ผู้ที่ได้รับการคัดเลือกเป็นผู้ให้บริการตัดชุดครุฑวิทยฐานะฯ ต้องดำเนินการสั่งซื้อเข็มครุฑตราสัญลักษณ์มหาวิทยาลัยเทคโนโลยีราชมงคลล้านนา จากสำนักงานบริหารทรัพย์สินและสิทธิประโยชน์มหาวิทยาลัยเทคโนโลยีราชมงคลล้านนา

6.3 ผู้เสนอราคาต้องยื่นซองเสนอราคา และหลักฐานดังกล่าวข้างต้น ด้วยตนเองที่สำนักงานบริหารทรัพย์สิน มหาวิทยาลัยเทคโนโลยีราชมงคลล้านนา หรือผ่านบริษัทไปรษณีย์ไทย จำกัด และโอนเงินหลักประกันของเข้าบัญชีมหาวิทยาลัยเทคโนโลยีราชมงคลล้านนา ธนาคารกรุงไทย จำกัด (มหาชน) สาขานนทบุรี เลขที่บัญชี 521-6-04676-3 เป็นเงินจำนวน 30,000 บาท (สามหมื่นบาทถ้วน) ตามกำหนดเวลาที่มหาวิทยาลัยแจ้ง

6.4 ต้องระบุราคาของชุดครุฑวิทยฐานะและส่วนประกอบให้ชัดเจน

6.5 คณะกรรมการพิจารณาคัดเลือกผู้ให้บริการตัดชุดครุฑวิทยฐานะฯ ขอสงวนที่จะไม่ยอมให้ผู้ยื่นซองเสนอราคาและได้วางเงินประกันของไว้แล้ว ถอนใบเสนอราคาและเงินประกันของก่อนการเปิดซองเสนอราคาตามกำหนดการ

6.6 ในกรณีที่ผู้เสนอราคาไม่มีคุณสมบัติตาม ข้อ 3 คณะกรรมการพิจารณาคัดเลือกผู้ให้บริการตัดชุดครุฑวิทยฐานะฯ มีสิทธิ์ไม่รับพิจารณาใบเสนอราคาร้าน

6.7 คณะกรรมการพิจารณาคัดเลือกฯ จะทำการคัดเลือกผู้ให้บริการตัดชุดครุฑวิทยฐานะฯ โดยมีหลักเกณฑ์ในการพิจารณาให้คะแนนดังนี้

- 1) ประวัติ ประสบการณ์และผลงานที่ผ่านมา ของผู้เสนอราคา (๒๐ คะแนน)
- 2) คุณภาพของชุดครุฑวิทยฐานะและคุณภาพของวัสดุ (30 คะแนน)
 - (2.1) แบบ สี ขนาดสักรัดและแถบของชุดครุฑ
 - (2.2) คุณภาพของการตัดเย็บและเนื้อผ้า
- 3) ราคาที่เสนอ (ชุดครุฑ และค่าตอบแทนรายปี) (25 คะแนน)

4) การบริหารจัดการ (การดำเนินการตัดเย็บ การจัดส่ง แผนการแก้ไขปัญหา) (25 คะแนน)

ทั้งนี้ ให้ผู้เสนอราคามานำเสนอชุดครุฑของจริงทั้ง 3 ระดับรวมทั้งวิธีบริหารจัดการ และการแก้ปัญหาต่างๆ ในการทำงาน ต่อคณะกรรมการพิจารณาคัดเลือกฯ ตามวันเวลาที่กำหนด (ประมาณ 30 นาที)

โดยการตัดสินของคณะกรรมการพิจารณาคัดเลือกฯ ถือเป็นที่สุด

6.8 คณะกรรมการพิจารณาคัดเลือกฯ มีสิทธิ์เชิญผู้เสนอราคามาต่อรองในสิทธิประโยชน์และรายละเอียดอื่นๆ

6.9 มหาวิทยาลัยเทคโนโลยีราชมงคลล้านนา ทรงไว้ซึ่งสิทธิที่จะไม่รับราคาต่ำสุด หรือราคาหนึ่งราคาใด หรือราคาที่เสนอทั้งหมดก็ได้ และอาจพิจารณาเลือกร้านค้าผู้ประกอบการรายหนึ่งรายใด หรืออาจจะยกเลิกการพิจารณาคัดเลือก สุดแต่จะพิจารณา ทั้งนี้เพื่อประโยชน์ของบัณฑิตและมหาวิทยาลัยเป็น

สำคัญ และให้ถือการตัดสินใจของคณะกรรมการพิจารณาคัดเลือกฯ เป็นที่สิ้นสุด ผู้เสนอราคาจะเรียกค่าเสียหายใดๆ มิได้

7. การทำสัญญา หลักประกัน และเงินผลประโยชน์ตอบแทน

7.1 เมื่อคณะกรรมการพิจารณาคัดเลือกฯ ผู้เสนอราคารายใดผู้เสนอราคารายนั้นจะต้องทำสัญญากับ มหาวิทยาลัยเทคโนโลยีราชมงคลล้านนา ภายใน 10 วันทำการ นับถัดจากวันประกาศผลการพิจารณาคัดเลือก หากไม่ดำเนินการตามกำหนดโดยไม่มีเหตุผลอันสมควร คณะกรรมการฯ จะยึดเงินประกันซอง และถือว่าเป็นส่วนหนึ่งของค่าเสียหายอันเกิดขึ้นโดยผู้ได้รับการคัดเลือกไม่มีสิทธิ์โต้แย้งใดๆ ทั้งสิ้นและคณะกรรมการฯ จะพิจารณาคัดเลือกผู้เสนอรายอื่นต่อไป

7.2 ในวันทำสัญญาผู้ได้รับการคัดเลือกจะต้องวางหลักประกันสัญญาเป็นเงินสดโดยโอนเงินเข้าบัญชีมหาวิทยาลัยเทคโนโลยีราชมงคลล้านนา ธนาคารกรุงไทย จำกัด (มหาชน) สาขาถนนสุขุมวิท เลขที่บัญชี 521-6-04676-3 ในอัตราร้อยละ 10 ของวงเงินผลประโยชน์ค่าตอบแทนรายปีรวมทั้งหมดที่เสนอให้แก่มหาวิทยาลัย ในวันยื่นซองเสนอราคาเป็นหลัก

7.3 ผู้เสนอราคาที่ได้รับการคัดเลือกแล้ว จะต้องมอบเงินผลประโยชน์สนับสนุนให้แก่มหาวิทยาลัยเพื่อใช้ในงานพิธีพระราชทานปริญญาบัตรตามจำนวนที่ยื่นของเสนอราคา โดยต้องดำเนินการชำระให้แล้วเสร็จภายใน 1 เดือนก่อนวันพระราชทานปริญญาบัตร ประจำปีการศึกษา 2566-2568 โดยโอนเงินเข้าบัญชีมหาวิทยาลัยเทคโนโลยีราชมงคลล้านนา ธนาคารกรุงไทย จำกัด (มหาชน) สาขาถนนสุขุมวิท เลขที่บัญชี 521-6-04676-3

7.4 ผู้เสนอราคาที่ได้รับการคัดเลือกต้องบริการจัดหาชุดครุยประจำตำแหน่ง เข็มครุยตราสัญลักษณ์มหาวิทยาลัยเทคโนโลยีราชมงคลล้านนา และถุงคลุมครุย มอบให้แก่มหาวิทยาลัยโดยไม่คิดค่าใช้จ่ายจำนวน 70 ชุด

7.5 หากผู้เสนอราคาที่ได้รับการคัดเลือกแล้ว ไม่ปฏิบัติตามสัญญาหรือไม่สามารถส่งมอบชุดครุยตามกำหนดจนเป็นเหตุให้เกิดความเสียหายแก่มหาวิทยาลัย จะต้องรับผิดชอบและยินยอมชดเชยค่าเสียหายอันเกิดจากการที่ผู้ให้บริการตัดชุดครุย ไม่สามารถส่งมอบชุดครุยได้ เป็นจำนวนเงินทั้งสิ้น 500,000 บาท (ห้าแสนบาทถ้วน) ให้กับมหาวิทยาลัยภายใน 7 วัน นับตั้งแต่วันที่ได้รับหนังสือเรียกชดเชยจากมหาวิทยาลัย

7.6 มหาวิทยาลัยเป็นเพียงผู้อำนวยการความสะดวก ในการดำเนินการคัดเลือกผู้ให้บริการตัดครุยวิทยฐานะและส่วนประกอบ หากมีข้อผิดพลาดจากการดำเนินงานของผู้ผ่านการคัดเลือก ผู้ผ่านการคัดเลือกจะต้องรับผิดชอบดำเนินการแก้ไขข้อผิดพลาดจากการให้บริการดังกล่าวและรับผิดชอบต่อความเสียหายทั้งหมด (ถ้ามี) ต่อบัณฑิต

8. เงื่อนไขข้อกำหนดอื่นๆ

8.1 ผู้เสนอราคาที่ได้รับการคัดเลือก ต้องเข้ามาวัดตัว/จำหน่ายชุดครุยวิทยฐานะ ณ วัน เวลา สถานที่ ช่องทาง วิธีการ ที่มหาวิทยาลัยเป็นผู้กำหนด

8.2 ผู้เสนอราคาที่ได้รับการคัดเลือกแล้ว ต้องส่งมอบชุดครุฑวิทยฐานะและส่วนประกอบให้กับบัณฑิต ภายใน 30 วัน ก่อนวันที่มหาวิทยาลัยกำหนดให้เป็นวันรับงานพิธีพระราชทานปริญญาบัตร ประจำปีการศึกษา 2566 - 2568

8.3 ผู้ที่ได้รับการคัดเลือกต้องอำนวยความสะดวกให้กับคณะกรรมการติดตามผลการดำเนินงานผู้ให้บริการตัดชุดครุฑวิทยฐานะและส่วนประกอบของมหาวิทยาลัย ในการติดต่อประสานงานติดตามผลการดำเนินงานกับผู้ที่ได้รับคัดเลือกให้เป็นไปตามเงื่อนไขสัญญา ซึ่งเมื่อผู้ได้รับการคัดเลือกจัดส่งชุดครุฑวิทยฐานะและส่วนประกอบให้กับบัณฑิตตามข้อ 8.2 เรียบร้อยแล้ว ต้องสรุปผลการดำเนินการ และรายละเอียดการจัดส่งชุดครุฑให้บัณฑิตให้กับมหาวิทยาลัย เพื่อให้คณะกรรมการติดตามผลการดำเนินงานฯ ตรวจสอบ ภายใน 30 วัน นับตั้งแต่วันที่เสร็จสิ้นงานพิธีพระราชทานปริญญาบัตร ประจำปีการศึกษา 2566 - 2568

8.4 ผู้ที่ได้รับการคัดเลือกต้องมีหน่วยงานหรือบุคคล (โดยต้องระบุชื่อหน่วยงานหรือบุคคลให้ชัดเจน) รับผิดชอบเพื่อให้บริการตอบคำถามหรือรับข้อร้องเรียนความเสียหายของชุดครุฑวิทยฐานะและส่วนประกอบ และสามารถติดต่อสอบถามได้ตลอดเวลาโดยตรง ณ ที่ตั้งหน่วยงาน โលน เพจและทางโทรศัพท์ กรณีช่องทางไลน์ หรือเพจจะต้องจัดเจ้าหน้าที่ให้บริการตอบกลับข้อความทันที หรืออย่างช้าภายใน 2 ชั่วโมง ในเวลาราชการ

8.5 ผู้เสนอราคาที่ได้รับการคัดเลือกแล้ว ต้องจัดให้มีบุคคลเพื่ออำนวยความสะดวกเกี่ยวกับชุดครุฑวิทยฐานะและส่วนประกอบ กรณีชำรุดหรือมีข้อบกพร่อง และจัดให้มีบริการจำหน่ายชุดครุฑวิทยฐานะและส่วนประกอบ ในวันซ้อมรับพระราชทานปริญญาบัตรและในวันรับพระราชทานปริญญาบัตร ณ บริเวณหอประชุมที่ใช้เป็นสถานที่จัดงาน

8.6 ผู้เสนอราคาที่ได้รับการคัดเลือกแล้ว ต้องมีการให้บริการเช่าหรือตัดชุดราชปะแตน และมหาวิทยาลัยขอสงวนสิทธิ์ในการจำหน่ายเข็มครุฑ กระดุม แฉกคอและเข็มติดแฉกคอตราสัญลักษณ์มหาวิทยาลัยให้แก่บัณฑิต

8.7 เงื่อนไขในขอบเขตงานนี้ถือเป็นส่วนหนึ่งของสัญญาด้วย

8.8 หากมหาวิทยาลัยมีการแจ้งกำหนดการดำเนินการงานพิธีพระราชทานปริญญาบัตร ประจำปีการศึกษา 2566 – 2568 ในแต่ละปีการศึกษาใดปีการศึกษาหนึ่งไปแล้ว หากมีการเปลี่ยนแปลงกำหนดวันพระราชทานปริญญาบัตร เป็นวันอื่นด้วยเหตุผลใดก็ตาม ผู้ที่ได้รับการคัดเลือก ยินยอมที่จะปฏิบัติตามเงื่อนไขในสัญญาทุกประการ

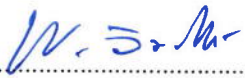
ลงชื่อ..... ประธานกรรมการ
(ผู้ช่วยศาสตราจารย์พิสิษฐ์ วิมลธนสิทธิ์)

ลงชื่อ..... กรรมการ

(นายชาคริต ชูชุมยาร)

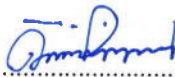
ลงชื่อ..........กรรมการ
(รองศาสตราจารย์ ว่าที่ร้อยตรีดิเรก มณีวรรณ)

ลงชื่อ..........กรรมการ
(นายพีร์ ไทยชนะ)

ลงชื่อ..........กรรมการ
(นางสาวอำพรณ ไชยวงศ์)

ลงชื่อ..........กรรมการ
(นางสวานันทิดา รังสรรค์)

ลงชื่อ..........กรรมการและเลขานุการ
(นางขวัญเรือน มีมานัส)

ลงชื่อ..........กรรมการและผู้ช่วยเลขานุการ
(นางสาวอารีรัตน์ จักรวรรณา)

เอกสารแนบท้าย 1 (จำนวน 7 หน้า)

ขอบเขตของงาน (Terms of Reference : TOR)
การคัดเลือกผู้ให้บริการตัดชุดครุยวิทยฐานะและส่วนประกอบ
ในงานพิธีพระราชทานปริญญาบัตร ประจำปีการศึกษา 2566 - 2568
ของมหาวิทยาลัยเทคโนโลยีราชมงคลล้านนา

พระราชกฤษฎีกา ว่าด้วยปริญญาในสาขาวิชา อักษรย่อสำหรับสาขาวิชา ครุยวิทยฐานะ
เข็มวิทยฐานะ และครุยประจำตำแหน่ง ของมหาวิทยาลัยเทคโนโลยีราชมงคลล้านนา พ.ศ. 2554

เล่ม ๑๒๘ ตอนที่ ๔๘ ก หน้า ๒๖
ราชกิจจานุเบกษา ๑๓ มิถุนายน ๒๕๕๔



พระราชกฤษฎีกา

ว่าด้วยปริญญาในสาขาวิชา อักษรย่อสำหรับสาขาวิชา
ครุวิทยฐานะ เข็มวิทยฐานะ และครูประจำตำแหน่ง
ของมหาวิทยาลัยเทคโนโลยีราชมงคลล้านนา
พ.ศ. ๒๕๕๔

ภูมิพลอดุลยเดช ป.ร.

ให้ไว้ ณ วันที่ ๖ มิถุนายน พ.ศ. ๒๕๕๔
เป็นปีที่ ๖๖ ในรัชกาลปัจจุบัน

พระบาทสมเด็จพระปรมินทรมหาภูมิพลอดุลยเดช มีพระบรมราชโองการโปรดเกล้าฯ
ให้ประกาศว่า

โดยที่เป็นการสมควรกำหนดปริญญาในสาขาวิชา อักษรย่อสำหรับสาขาวิชา ครุวิทยฐานะ
เข็มวิทยฐานะ และครูประจำตำแหน่งของมหาวิทยาลัยเทคโนโลยีราชมงคลล้านนา

อาศัยอำนาจตามความในมาตรา ๑๘๗ ของรัฐธรรมนูญแห่งราชอาณาจักรไทยกับมาตรา ๕๕
วรรคสอง และมาตรา ๕๙ วรรคสอง แห่งพระราชบัญญัติมหาวิทยาลัยเทคโนโลยีราชมงคล พ.ศ. ๒๕๔๘
จึงทรงพระกรุณาโปรดเกล้าฯ ให้ตราพระราชกฤษฎีกาขึ้นไว้ ดังต่อไปนี้

มาตรา ๑ พระราชกฤษฎีกานี้เรียกว่า “พระราชกฤษฎีกาว่าด้วยปริญญาในสาขาวิชา
อักษรย่อสำหรับสาขาวิชา ครุวิทยฐานะ เข็มวิทยฐานะ และครูประจำตำแหน่งของมหาวิทยาลัยเทคโนโลยี
ราชมงคลล้านนา พ.ศ. ๒๕๕๔”

มาตรา ๒ พระราชกฤษฎีกานี้ให้ใช้บังคับตั้งแต่วันถัดจากวันประกาศในราชกิจจานุเบกษา
เป็นต้นไป

เอกสารแนบท้าย 1 (หน้า 3)

หน้า ๒๘

เล่ม ๑๒๘ ตอนที่ ๔๘ ก

ราชกิจจานุเบกษา

๑๓ มิถุนายน ๒๕๕๔

(ข) โท เรียกว่า “ศิลปมหาบัณฑิต” ใช้ตัวย่อ “ศล.ม.” และ “ศิลปกรรมศาสตร์มหาบัณฑิต” ใช้ตัวย่อ “ศป.ม.”

(ค) ดรี เรียกว่า “ศิลปบัณฑิต” ใช้ตัวย่อ “ศล.บ.” และ “ศิลปกรรมศาสตร์บัณฑิต” ใช้ตัวย่อ “ศป.บ.”

(๗) สาขาวิชาวิทยาศาสตร์ มีปริญญาสามชั้น คือ

(ก) เอก เรียกว่า “วิทยาศาสตร์ดุขฎิบัณฑิต” ใช้ตัวย่อ “วท.ด.” และ “ปรัชญาดุขฎิบัณฑิต” ใช้ตัวย่อ “ปร.ด.”

(ข) โท เรียกว่า “วิทยาศาสตรมหาบัณฑิต” ใช้ตัวย่อ “วท.ม.”

(ค) ดรี เรียกว่า “วิทยาศาสตรบัณฑิต” ใช้ตัวย่อ “วท.บ.”

(๘) สาขาวิชาวิศวกรรมศาสตร์ มีปริญญาสามชั้น คือ

(ก) เอก เรียกว่า “วิศวกรรมศาสตร์ดุขฎิบัณฑิต” ใช้ตัวย่อ “วศ.ด.” และ “ปรัชญาดุขฎิบัณฑิต” ใช้ตัวย่อ “ปร.ด.”

(ข) โท เรียกว่า “วิศวกรรมศาสตร์มหาบัณฑิต” ใช้ตัวย่อ “วศ.ม.”

(ค) ดรี เรียกว่า “วิศวกรรมศาสตร์บัณฑิต” ใช้ตัวย่อ “วศ.บ.”

(๙) สาขาวิชาศิลปศาสตร์ มีปริญญาสามชั้น คือ

(ก) เอก เรียกว่า “ศิลปศาสตร์ดุขฎิบัณฑิต” ใช้ตัวย่อ “ศศ.ด.” และ “ปรัชญาดุขฎิบัณฑิต” ใช้ตัวย่อ “ปร.ด.”

(ข) โท เรียกว่า “ศิลปศาสตร์มหาบัณฑิต” ใช้ตัวย่อ “ศศ.ม.”

(ค) ดรี เรียกว่า “ศิลปศาสตร์บัณฑิต” ใช้ตัวย่อ “ศศ.บ.”

(๑๐) สาขาวิชาสถาปัตยกรรมศาสตร์ มีปริญญาสามชั้น คือ

(ก) เอก เรียกว่า “สถาปัตยกรรมศาสตร์ดุขฎิบัณฑิต” ใช้ตัวย่อ “สธ.ด.” และ “ปรัชญาดุขฎิบัณฑิต” ใช้ตัวย่อ “ปร.ด.”

(ข) โท เรียกว่า “สถาปัตยกรรมศาสตร์มหาบัณฑิต” ใช้ตัวย่อ “สธ.ม.”

(ค) ดรี เรียกว่า “สถาปัตยกรรมศาสตร์บัณฑิต” ใช้ตัวย่อ “สธ.บ.”

(๑๑) สาขาวิชาอุตสาหกรรมศาสตร์ มีปริญญาสามชั้น คือ

(ก) เอก เรียกว่า “อุตสาหกรรมศาสตร์ดุขฎิบัณฑิต” ใช้ตัวย่อ “อส.ด.” และ “ปรัชญาดุขฎิบัณฑิต” ใช้ตัวย่อ “ปร.ด.”

เล่ม ๑๒๘ ตอนที่ ๔๘ ก หน้า ๒๙
ราชกิจจานุเบกษา ๑๓ มิถุนายน ๒๕๕๔

(ข) โท เรียกว่า “อุตสาหกรรมศาสตร์มหัศจรรย์” ใช้อักษรย่อ “อ.ส.ม.”

(ค) ตรี เรียกว่า “อุตสาหกรรมศาสตร์บัณฑิต” ใช้อักษรย่อ “อ.ส.บ.”

ทั้งนี้ หากมีสาขาหรือวิชาเอกให้ระบุชื่อสาขาหรือวิชาเอกนั้นไว้ในวงเล็บต่อท้ายปริญญาด้วย

มาตรา ๔ ครุฑวิทยฐานะของมหาวิทยาลัยเทคโนโลยีราชมงคลล้านนามีสามชั้น ดังต่อไปนี้

(๑) ครุฑคุณวุฒิบัณฑิต เป็นเสื้อคลุมแขนยาวทำด้วยผ้าโปร่งสีขาว ผ่าอกตลอดยาวคลุมเข่า มีสำรดรอบขอบ สำรดต้นแขน และสำรดปลายแขน ดังต่อไปนี้

(ก) สำรดรอบขอบ พื้นสำรดทำด้วยผ้าสักหลาดสีน้ำตาลเข้ม กว้าง ๑๐ เซนติเมตร เว้นระยะ ๐.๓ เซนติเมตร ที่ริมทั้งสองข้าง ทาบแถบสีทอง กว้าง ๐.๕ เซนติเมตร จำนวนสองแถบ ทั้งสองข้าง ระยะห่างระหว่างแถบ ๐.๕ เซนติเมตร ตอนกลางสำรดมีแถบผ้าสักหลาดสีน้ำตาลทอง กว้าง ๓ เซนติเมตร กึ่งกลางผ้าสักหลาดสีน้ำตาลทองทาบแถบสีทอง กว้าง ๑ เซนติเมตร และมีตราสัญลักษณ์มหาวิทยาลัยทำด้วยโลหะสีทอง สูง ๕.๕ เซนติเมตร ติดบนสำรดรอบขอบด้านหน้าอก ทั้งสองข้าง

(ข) สำรดต้นแขนและสำรดปลายแขน พื้นสำรดทำด้วยผ้าสักหลาดสีน้ำตาลเข้ม กว้าง ๑๐ เซนติเมตร เว้นระยะ ๐.๓ เซนติเมตร ที่ริมทั้งสองข้าง ทาบแถบสีทอง กว้าง ๐.๖ เซนติเมตร จำนวนสองแถบ ทั้งสองข้าง ระยะห่างระหว่างแถบ ๐.๖ เซนติเมตร ตอนกลางสำรดมีแถบผ้าสักหลาดสีน้ำตาลทอง กว้าง ๓ เซนติเมตร กึ่งกลางผ้าสักหลาดสีน้ำตาลทองทาบแถบสีทอง กว้าง ๐.๖ เซนติเมตร

กึ่งกลางระหว่างสำรดต้นแขนและสำรดปลายแขน มีแถบสีทอง กว้าง ๓.๕ เซนติเมตร จำนวนสามแถบติดเรียงกัน ระยะห่างระหว่างแถบ ๑ เซนติเมตร

(๒) ครุฑมหัศจรรย์ เช่นเดียวกับครุฑคุณวุฒิบัณฑิต เว้นแต่กึ่งกลางระหว่างสำรดต้นแขนและสำรดปลายแขน มีแถบสีทองจำนวนสองแถบ

(๓) ครุฑบัณฑิต เช่นเดียวกับครุฑมหัศจรรย์ เว้นแต่กึ่งกลางระหว่างสำรดต้นแขนและสำรดปลายแขน มีแถบสีทองจำนวนหนึ่งแถบ

มาตรา ๕ เข็มวิทยฐานะของมหาวิทยาลัยเทคโนโลยีราชมงคลล้านนา มีลักษณะเป็นรูปตราสัญลักษณ์มหาวิทยาลัยทำด้วยโลหะดุนนูนสีทอง ส่วนพื้นของพระราชลัญจกรและดอกบัวลงยาสีน้ำตาลทอง ส่วนพื้นของชื่อมหาวิทยาลัยลงยาสีขาว สูง ๖ เซนติเมตร ด้านหลังจารึกอักษรย่อชื่อปริญญา

เอกสารแนบท้าย 1 (หน้า 5)

หน้า ๓๐
เล่ม ๑๒๘ ตอนที่ ๔๘ ก ราชกิจจานุเบกษา ๑๓ มิถุนายน ๒๕๕๔

มาตรา ๖ ครุยประจำตำแหน่งและเครื่องหมายประกอบครุยประจำตำแหน่งของนายกสภามหาวิทยาลัย กรรมการสภามหาวิทยาลัย และคณาจารย์ของมหาวิทยาลัยเทคโนโลยีราชมงคลล้านนามีดังต่อไปนี้

(๑) นายกสภามหาวิทยาลัย ครุยเป็นเสื้อคลุมแขนยาวทำด้วยผ้าโปร่งสีขาว ฝักอกตลอดยาวคลุมเข้า มีสำรดรอบขอบ สำรดต้นแขน และสำรดปลายแขน ดังต่อไปนี้

(ก) สำรดรอบขอบ พื้นสำรดทำด้วยผ้าสักหลาดสีน้ำตาลเข้ม กว้าง ๑๐ เซนติเมตร เว้นระยะ ๐.๓ เซนติเมตร ที่ริมทั้งสองข้าง ทาบแถบสีทอง กว้าง ๐.๕ เซนติเมตร จำนวนสองแถบ ทั้งสองข้าง ระยะห่างระหว่างแถบ ๐.๕ เซนติเมตร ตอนกลางสำรดมีแถบผ้าสักหลาดสีน้ำตาลทอง กว้าง ๓ เซนติเมตร กึ่งกลางผ้าสักหลาดสีน้ำตาลทองทาบแถบสีทอง กว้าง ๑ เซนติเมตร มีตราสัญลักษณ์มหาวิทยาลัยทำด้วยโลหะสีทอง สูง ๕.๕ เซนติเมตร ติดบนสำรดรอบขอบด้านหน้าอกทั้งสองข้าง และมีสำรดเฉียงโดยพื้นสำรดทำด้วยผ้าสักหลาดสีน้ำตาลเข้ม กว้าง ๖ เซนติเมตร เว้นระยะ ๐.๓ เซนติเมตร ที่ริมทั้งสองข้าง ทาบแถบสีทอง กว้าง ๐.๖ เซนติเมตร จำนวนห้าแถบ ทาบสำรดเฉียงบนสำรดรอบขอบบริเวณด้านล่างตราสัญลักษณ์มหาวิทยาลัยทั้งสองข้าง โดยวางเฉียง ๓๕ องศา

(ข) สำรดต้นแขนและสำรดปลายแขน พื้นสำรดทำด้วยผ้าสักหลาดสีน้ำตาลเข้ม กว้าง ๑๐ เซนติเมตร เว้นระยะ ๐.๓ เซนติเมตร ที่ริมทั้งสองข้าง ทาบแถบสีทอง กว้าง ๐.๖ เซนติเมตร จำนวนสองแถบ ทั้งสองข้าง ระยะห่างระหว่างแถบ ๐.๖ เซนติเมตร ตอนกลางสำรดมีแถบผ้าสักหลาดสีทอง กว้าง ๓.๕ เซนติเมตร

กึ่งกลางระหว่างสำรดต้นแขนและสำรดปลายแขน มีแถบสีทอง กว้าง ๓.๕ เซนติเมตร จำนวนห้าแถบติดเรียงกัน ระยะห่างระหว่างแถบ ๑ เซนติเมตร

ให้มีสายสร้อยประกอบครุยประจำตำแหน่งนายกสภามหาวิทยาลัย ทำด้วยโลหะสีทอง ประกอบด้วยรูปดอกไม้ทิพย์ มีเกสรเป็นพลอยสีน้ำตาลทอง กึ่งกลางสายสร้อยประดับตราสัญลักษณ์มหาวิทยาลัยคุณนุลงยา ยึดติดกับครุยประมาณร่องหัวไหล่และมีโบทำด้วยผ้าสีทองประดับบนบ่าทั้งสองข้าง

(๒) กรรมการสภามหาวิทยาลัย เช่นเดียวกับนายกสภามหาวิทยาลัย เว้นแต่ไม่มีสายสร้อยและโบประดับ

(๓) คณาจารย์ เช่นเดียวกับกรรมการสภามหาวิทยาลัย เว้นแต่ที่สำรดรอบขอบไม่มีสำรดเฉียง
มาตรา ๗ ให้มหาวิทยาลัยเทคโนโลยีราชมงคลล้านนาจัดทำครุยวิทยฐานะ เข็มวิทยฐานะ และครุยประจำตำแหน่งตามพระราชกฤษฎีกานี้ขึ้นไว้เป็นตัวอย่าง

เอกสารแนบท้าย 1 (หน้า 7)

หน้า ๓๒

เล่ม ๑๒๘ ตอนที่ ๔๘ ก

ราชกิจจานุเบกษา

๑๓ มิถุนายน ๒๕๕๔

หมายเหตุ :- เหตุผลในการประกาศใช้พระราชกฤษฎีกาฉบับนี้ คือ เนื่องจากได้มีการประกาศใช้บังคับพระราชบัญญัติมหาวิทยาลัยเทคโนโลยีราชมงคล พ.ศ. ๒๕๔๘ ประกอบกับมาตรา ๕๕ วรรคสอง และมาตรา ๕๙ วรรคสอง แห่งพระราชบัญญัติดังกล่าวบัญญัติว่า การกำหนดให้สาขาวิชาใดมีปริญญาชั้นใด และจะใช้อักษรย่อสำหรับสาขาวิชานั้นอย่างไร และการกำหนดลักษณะ ชนิด ประเภท และส่วนประกอบของครุวิทยฐานะ เข็มวิทยฐานะ และครุประจำตำแหน่ง ให้ตราเป็นพระราชกฤษฎีกา จึงจำเป็นต้องตราพระราชกฤษฎีกานี้

เอกสารแนบท้าย 2 (จำนวน 7 หน้า)

ขอบเขตของงาน (Terms of Reference : TOR)
การคัดเลือกผู้ให้บริการตัดชุดครุยวิทยฐานะและส่วนประกอบ
ในงานพิธีพระราชทานปริญญาบัตร ประจำปีการศึกษา 2566 - 2568
ของมหาวิทยาลัยเทคโนโลยีราชมงคลล้านนา

แบบ ขนาดสำรดและแถบของชุดครุย เป็นไปตามเอกสารแนบท้าย 2 ยกเว้นสี ให้ยึดตาม
ในข้อ 4.2 (ข) คือ สีของผ้าสักหลาด เป็นสีน้ำตาลทองและสีน้ำตาลเข้มตามตัวอย่างที่มหาวิทยาลัยเทคโนโลยี
ราชมงคลล้านนาจัดเตรียมไว้ให้ สามารถดูตัวอย่าง ได้ที่ สำนักงานบริหารทรัพย์สินและสิทธิประโยชน์มหาวิทยาลัย
เทคโนโลยีราชมงคลล้านนา ที่อยู่ 128 ถนนห้วยแก้ว ตำบลช้างเผือก อำเภอเมือง จังหวัดเชียงใหม่ 50300
เบอร์โทรศัพท์ 0-5392-1444 ต่อ 1130, 1131

กรวยคุณ ฎีบัณฑิต

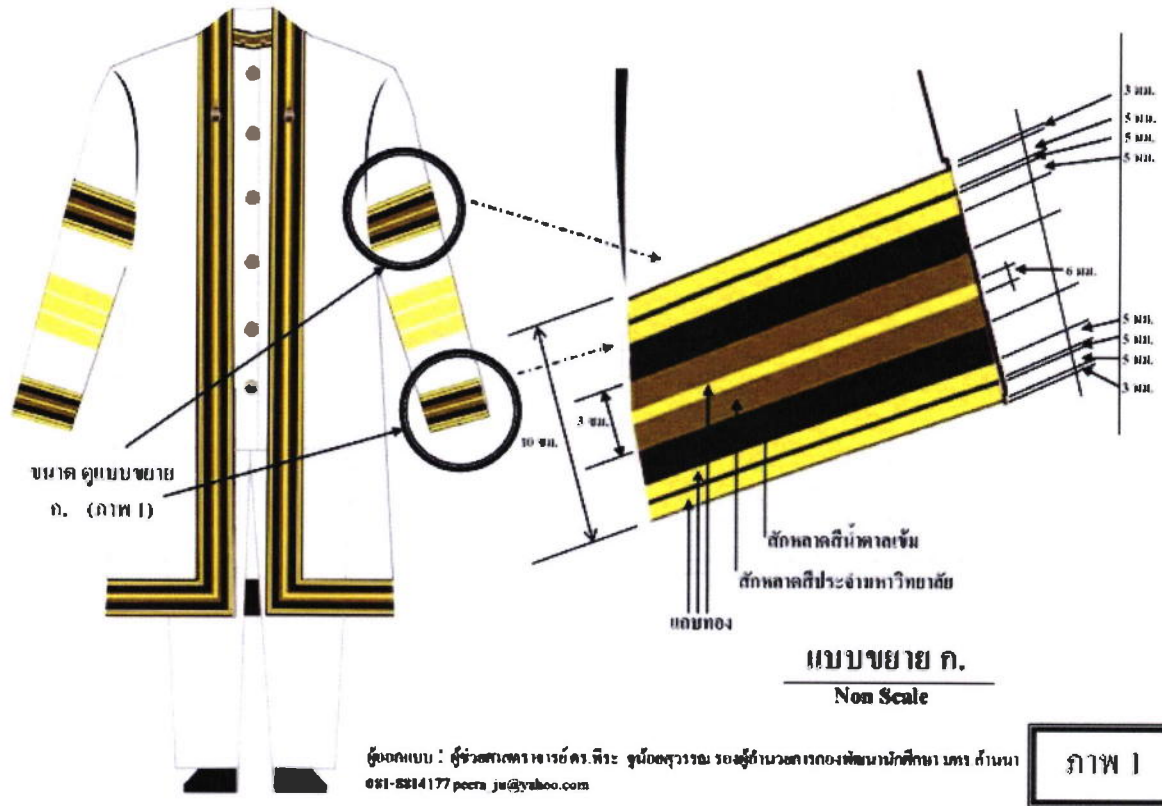

หมายเหตุ

แบบ ขนาดสำรดและแถบของชุดครุย เป็นไปตามเอกสารแนบท้าย 2 ยกเว้นสี ให้ยึดตามในข้อ 4.2 (ข) คือ สีของผ้าสักหลาด เป็นสีน้ำตาลทองและสีน้ำตาลเข้มตามตัวอย่างที่มหาวิทยาลัยเทคโนโลยีราชมงคลล้านนาจัดเตรียมไว้ให้ สามารถดูตัวอย่างได้ที่ สำนักงานบริหารทรัพย์สินและสิทธิประโยชน์มหาวิทยาลัยเทคโนโลยีราชมงคลล้านนา ที่อยู่ 128 ถนนห้วยแก้ว ตำบลช้างเผือก อำเภอเมือง จังหวัดเชียงใหม่ 50300 เบอร์โทรศัพท์ 0-5392-1444 ต่อ 1130, 1131

กรวยคุณ ภูิบัณฑิต

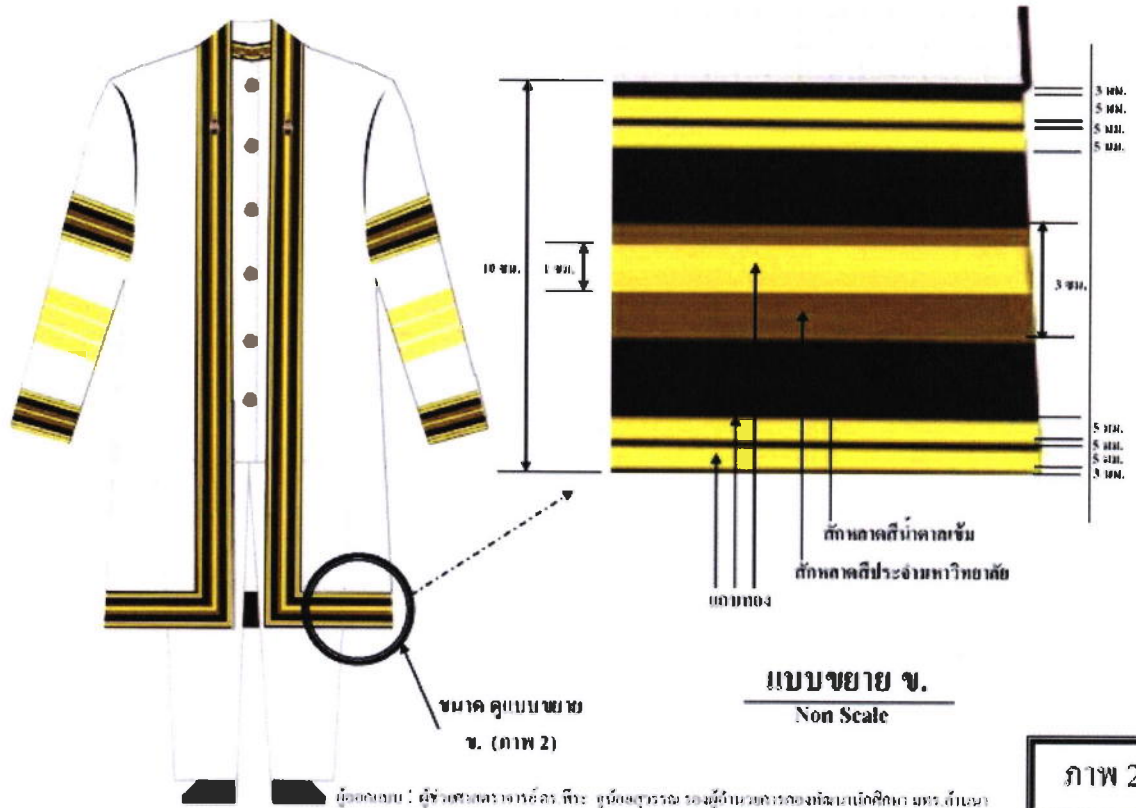

หมายเหตุ

แบบ ขนาดสำรดและแถบของชุดครุย เป็นไปตามเอกสารแนบท้าย 2 ยกเว้นสี ให้ยึดตามในข้อ 4.2 (ข) คือ สีของผ้าสักหลาด เป็นสีน้ำตาลทองและสีน้ำตาลเข้มตามตัวอย่างที่มหาวิทยาลัยเทคโนโลยีราชมงคลล้านนาจัดเตรียมไว้ให้ สามารถดูตัวอย่าง ได้ที่ สำนักงานบริหารทรัพย์สินและสิทธิประโยชน์มหาวิทยาลัยเทคโนโลยีราชมงคลล้านนา ที่อยู่ 128 ถนนห้วยแก้ว ตำบลช้างเผือก อำเภอเมือง จังหวัดเชียงใหม่ 50300 เบอร์โทรศัพท์ 0-5392-1444 ต่อ 1130, 1131

กรวยคุณวุฒิบัณฑิต

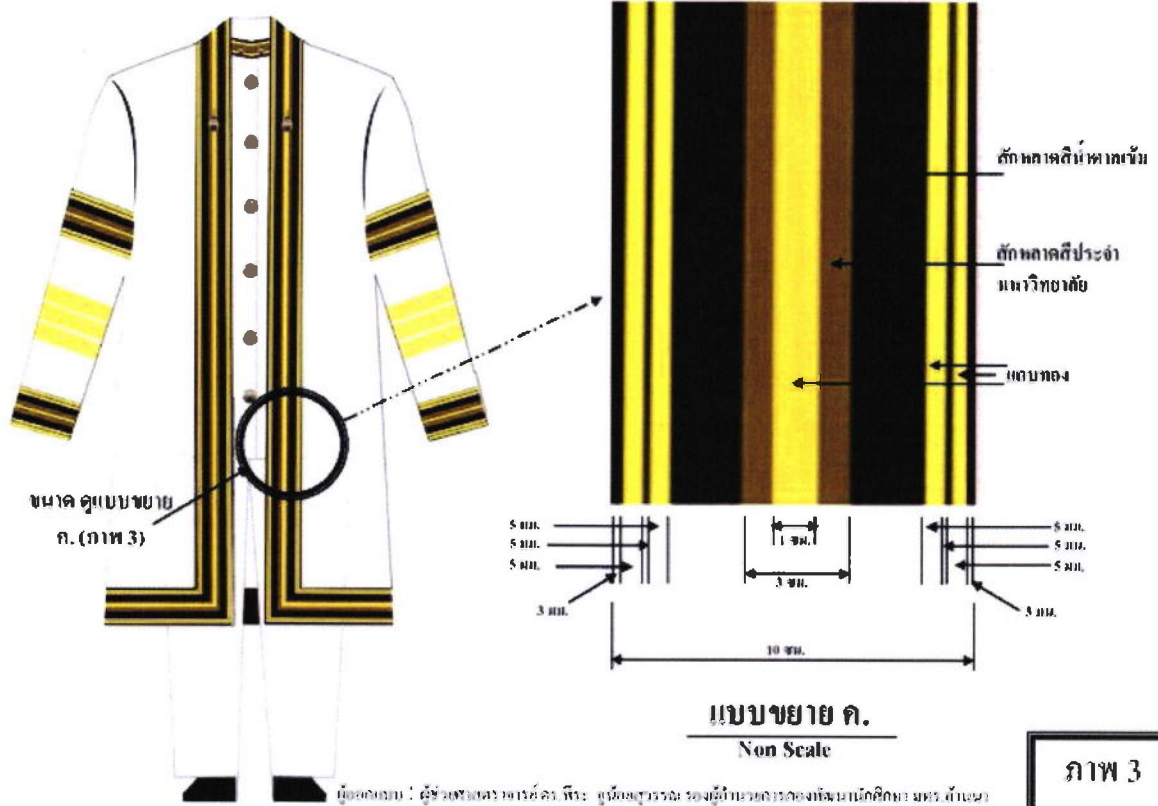

หมายเหตุ

แบบ ขนาดสำรดและแถบของชุดครุย เป็นไปตามเอกสารแนบท้าย 2 ยกเว้นสี ให้ยึดตามในข้อ 4.2 (ข) คือ สีของผ้าสักหลาด เป็นสีน้ำตาลทองและสีน้ำตาลเข้มตามตัวอย่างที่มหาวิทยาลัยเทคโนโลยีราชมงคลล้านนาจัดเตรียมไว้ให้ สามารถดูตัวอย่างได้ที่ สำนักงานบริหารทรัพย์สินและสิทธิประโยชน์มหาวิทยาลัยเทคโนโลยีราชมงคลล้านนา ที่อยู่ 128 ถนนห้วยแก้ว ตำบลช้างเผือก อำเภอเมือง จังหวัดเชียงใหม่ 50300 เบอร์โทรศัพท์ 0-5392-1444 ต่อ 1130, 1131

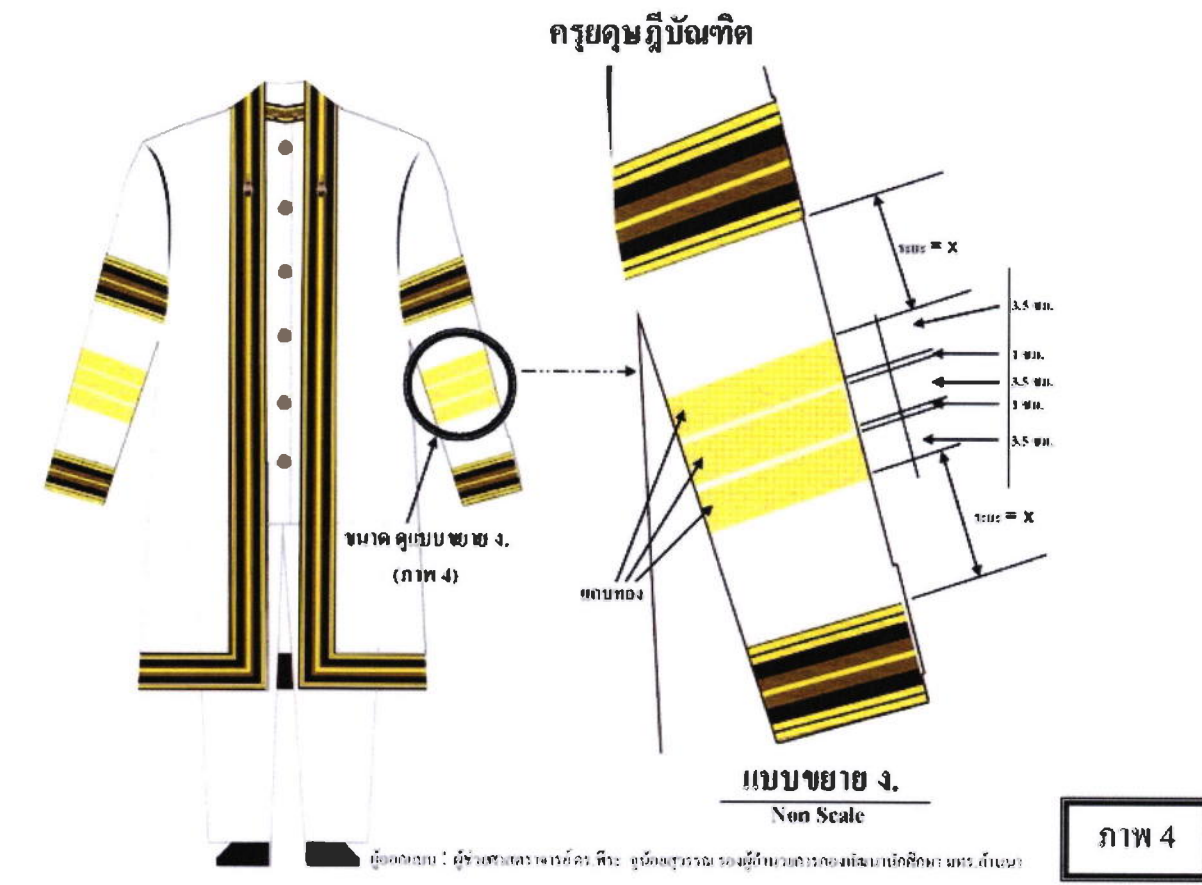

หมายเหตุ

แบบ ขนาดสำรดและแถบของชุดครุย เป็นไปตามเอกสารแนบท้าย 2 ยกเว้นสี ให้ยึดตามในข้อ 4.2 (ข) คือ สีของผ้าสักหลาด เป็นสีน้ำตาลทองและสีน้ำตาลเข้มตามตัวอย่างที่มหาวิทยาลัยเทคโนโลยีราชมงคลล้านนาจัดเตรียมไว้ให้ สามารถดูตัวอย่าง ได้ที่ สำนักงานบริหารทรัพย์สินและสิทธิประโยชน์มหาวิทยาลัยเทคโนโลยีราชมงคลล้านนา ที่อยู่ 128 ถนนห้วยแก้ว ตำบลช้างเผือก อำเภอเมือง จังหวัดเชียงใหม่ 50300 เบอร์โทรศัพท์ 0-5392-1444 ต่อ 1130, 1131

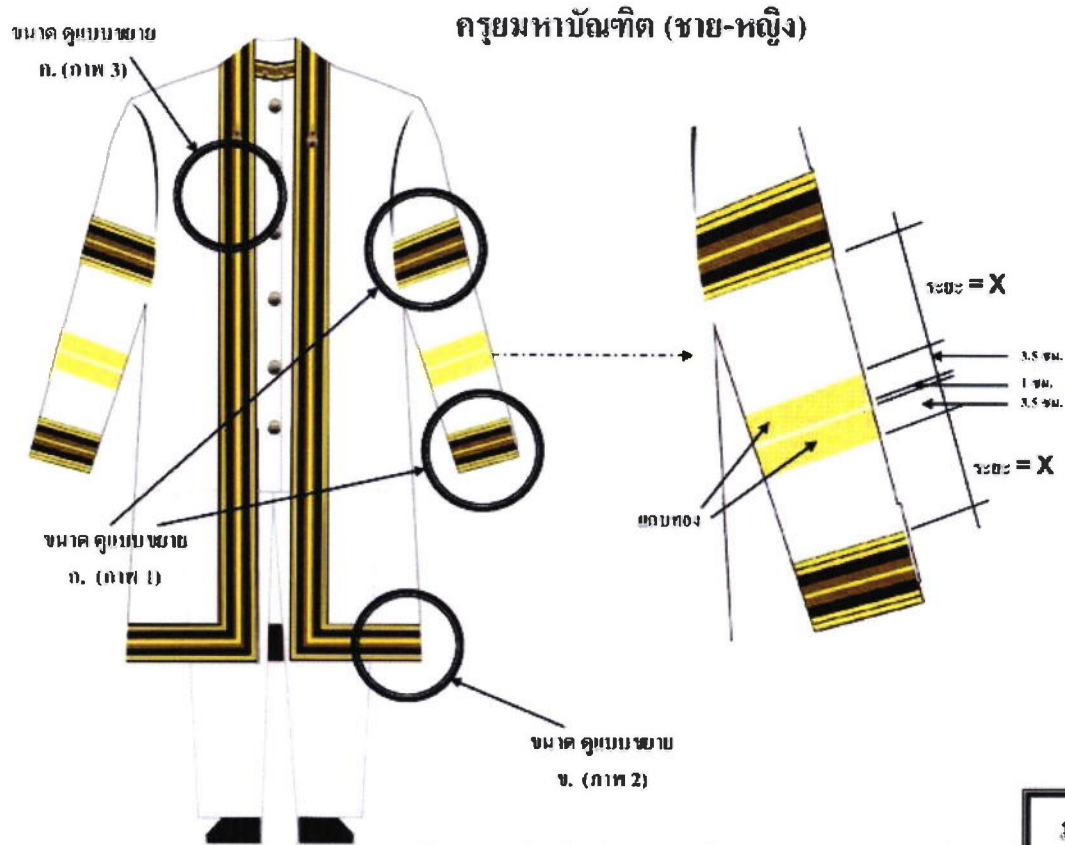

ผู้จัดทำแบบ : ผู้ช่วยศาสตราจารย์ ดร. พิระ จุฬินธุสุวรรณ รองผู้อำนวยการกองส่งเสริมและศึกษานานาชาติ กิ่งนคร กิ่งนคร

ภาพ 5

หมายเหตุ

แบบ ขนาดสำรดและแถบของชุดครุย เป็นไปตามเอกสารแนบท้าย 2 ยกเว้นสี ให้ยึดตามในข้อ 4.2 (ข) คือ สีของผ้าสักหลาด เป็นสีน้ำตาลทองและสีน้ำตาลเข้มตามตัวอย่างที่มหาวิทยาลัยเทคโนโลยีราชมงคลล้านนาจัดเตรียมไว้ให้ สามารถดูตัวอย่างได้ที่ สำนักงานบริหารทรัพย์สินและสิทธิประโยชน์มหาวิทยาลัยเทคโนโลยีราชมงคลล้านนา ที่อยู่ 128 ถนนห้วยแก้ว ตำบลช้างเผือก อำเภอเมือง จังหวัดเชียงใหม่ 50300 เบอร์โทรศัพท์ 0-5392-1444 ต่อ 1130, 1131

กรวยบันทึก (หญิง)

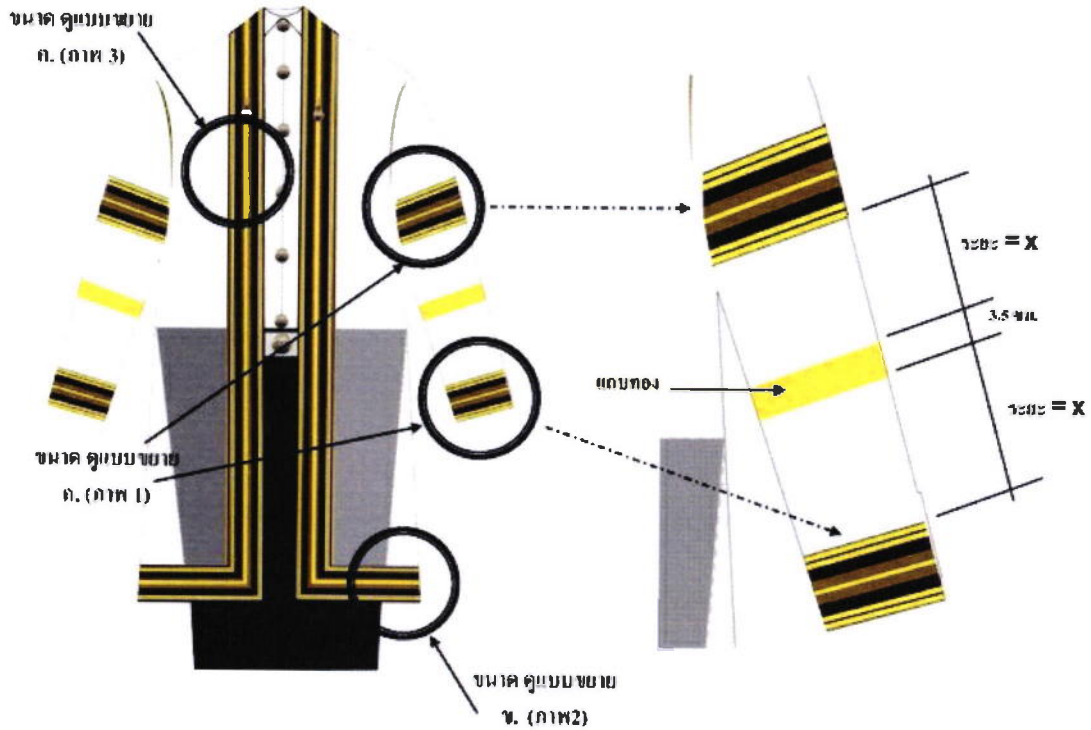

ผู้เขียนแบบ : ผู้ช่วยศาสตราจารย์ ดร. ศิวะ รุ่งเกิดสุวรรณ รองผู้อำนวยการกองพัฒนานักศึกษามทร.สัณนา

ภาพ 6

หมายเหตุ

แบบ ขนาดสำรดและแถบของชุดครุย เป็นไปตามเอกสารแนบท้าย 2 ยกเว้นสี ให้ยึดตามในข้อ 4.2 (ข) คือ สีของผ้าสักหลาด เป็นสีน้ำตาลทองและสีน้ำตาลเข้มตามตัวอย่างที่มหาวิทยาลัยเทคโนโลยีราชมงคลล้านนาจัดเตรียมไว้ให้ สามารถดูตัวอย่างได้ที่ สำนักงานบริหารทรัพย์สินและสิทธิประโยชน์มหาวิทยาลัยเทคโนโลยีราชมงคลล้านนา ที่อยู่ 128 ถนนห้วยแก้ว ตำบลช้างเผือก อำเภอเมือง จังหวัดเชียงใหม่ 50300 เบอร์โทรศัพท์ 0-5392-1444 ต่อ 1130, 1131

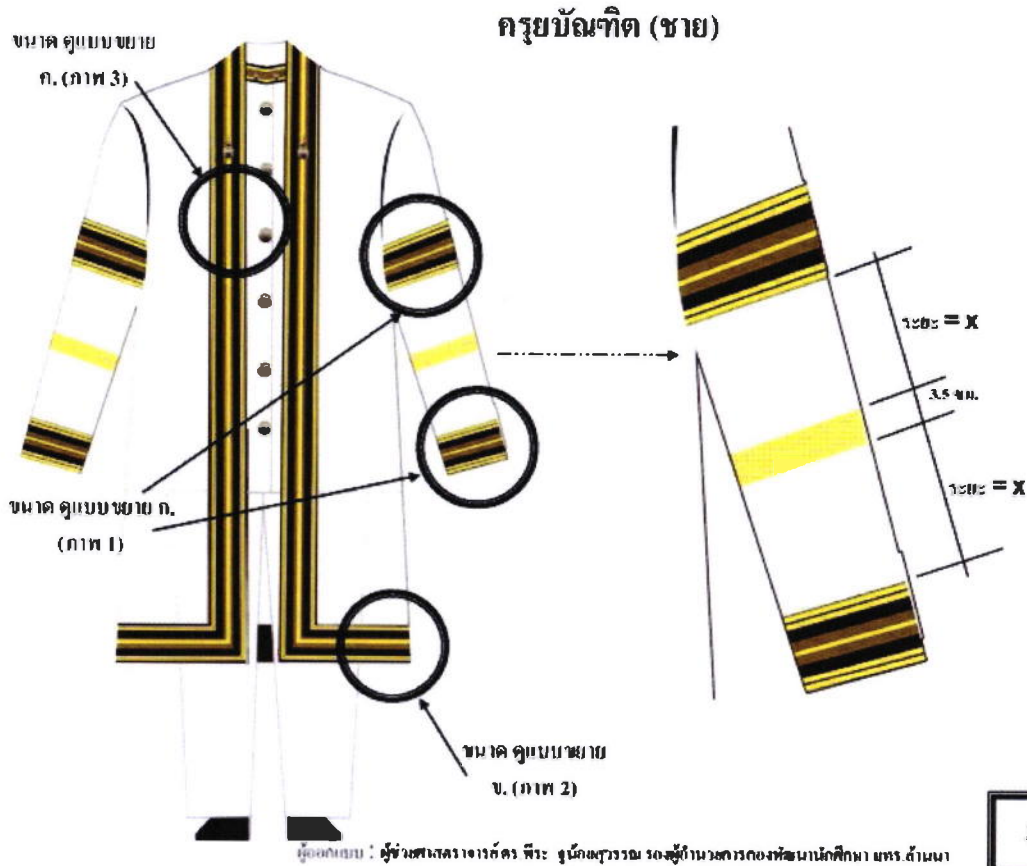

หมายเหตุ

แบบ ขนาดสำรดและแถบของชุดครุย เป็นไปตามเอกสารแนบท้าย 2 ยกเว้นสี ให้ยึดตามในข้อ 4.2 (ข) คือ สีของผ้าสักหลาด เป็นสีน้ำตาลทองและสีน้ำตาลเข้มตามตัวอย่างที่มหาวิทยาลัยเทคโนโลยีราชมงคลล้านนาจัดเตรียมไว้ให้ สามารถดูตัวอย่าง ได้ที่ สำนักงานบริหารทรัพย์สินและสิทธิประโยชน์มหาวิทยาลัยเทคโนโลยีราชมงคลล้านนา ที่อยู่ 128 ถนนห้วยแก้ว ตำบลช้างเผือก อำเภอเมือง จังหวัดเชียงใหม่ 50300 เบอร์โทรศัพท์ 0-5392-1444 ต่อ 1130, 1131

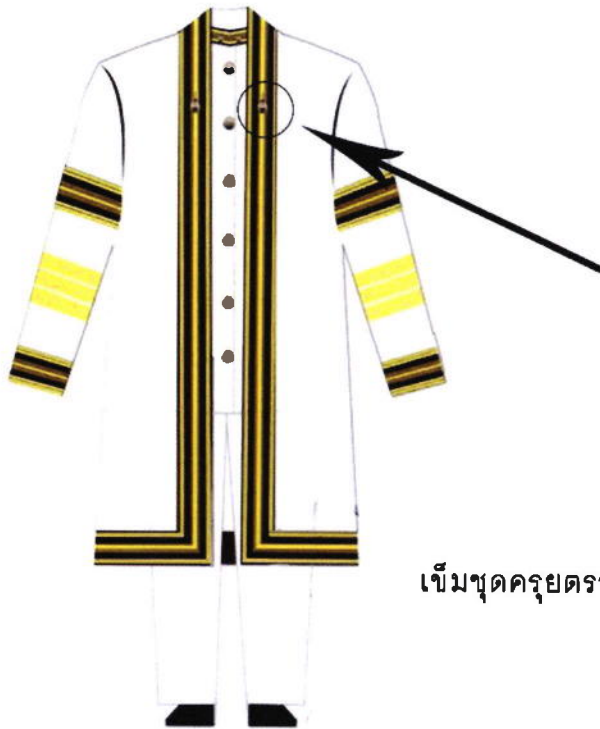

เข็มชุดครุยตราสัญลักษณ์ จำนวน 2 ชั้น ต่อชุดครุย 1 ชุด
ทำด้วยโลหะชุบสีทอง
ลายนูนสูง 5.5 เซนติเมตร

เอกสารแนบท้าย 3 (หน้า 1)

ใบเสนอราคา
ผู้ให้บริการตัดชุดครุยวิทยฐานะและส่วนประกอบ
ในงานพิธีพระราชทานปริญญาบัตร ประจำปีการศึกษา 2566 - 2568
ของมหาวิทยาลัยเทคโนโลยีราชมงคลล้านนา

เขียนที่.....

วันที่.....เดือน.....พ.ศ.....

เรื่อง ขอเสนอราคาบริการตัดชุดครุยวิทยฐานะและส่วนประกอบ ประจำปีการศึกษา 2566 - 2568
 เรียน ประธานคณะกรรมการพิจารณาคัดเลือกผู้ให้บริการตัดชุดครุยวิทยฐานะและส่วนประกอบ ในงานพิธี
 พระราชทานปริญญาบัตร ประจำปีการศึกษา 2566 - 2568 ของมหาวิทยาลัยเทคโนโลยีราชมงคลล้านนา

ข้าพเจ้า (นาย/นาง/นางสาว).....

อยู่บ้านเลขที่..... หมู่..... ซอย..... ถนน..... ตำบล.....

อำเภอ..... จังหวัด..... บัตรประจำตัวประชาชนเลขที่.....

ซึ่งเป็นผู้ประกอบการร้านค้า/ห้างหุ้นส่วน/บริษัท.....

เบอร์โทรศัพท์.....มีความประสงค์จะเสนอราคาบริการตัดชุดครุยวิทยฐานะและ
 ส่วนประกอบ ในงานพิธีพระราชทานปริญญาบัตร ประจำปีการศึกษา 2566 - 2568 ของมหาวิทยาลัยเทคโนโลยี
 ราชมงคลล้านนา โดยมีข้อเสนอดังนี้

1. ค่าตัดชุดครุยวิทยฐานะและส่วนประกอบ (ชุดครุย เข็มครุย และถุงคลุมครุย) ในอัตราต่อชุด ดังนี้

ลำดับ	รายการ	ราคา (บาท) / ชุด		
		ปีการศึกษา 2566	ปีการศึกษา 2567	ปีการศึกษา 2568
1.1	ระดับปริญญาตรี			
1.2	ระดับปริญญาโท			
1.3	ระดับปริญญาเอก			

เอกสารแนบท้าย 3 (หน้า 2)

ลำดับ	รายการ	ราคา (บาท) / ชุด		
		ปีการศึกษา 2566	ปีการศึกษา 2567	ปีการศึกษา 2568
1.4	จัดส่งชุดครุฑวิทยฐานะและ ส่วนประกอบทางไปรษณีย์หรือบริษัท ขนส่งเอกชนอื่น ค่าจัดส่งต่อชุด			

หมายเหตุ 1. เข็มครุฑตราสัญลักษณ์ของมหาวิทยาลัยเทคโนโลยีราชมงคลล้านนา มหาวิทยาลัย
จำหน่ายในราคาคู่ละ 100 บาท (หนึ่งร้อยบาทถ้วน)

2. บัณฑิตของมหาวิทยาลัยที่สำเร็จการศึกษา ในปีการศึกษา 2566 - 2568 ปีละ
ไม่น้อยกว่า 3,000 คน โดยปริมาณการส่งตัดชุดครุฑวิทยฐานะและส่วนประกอบขึ้นอยู่กับภาระลงทะเบียนและการ
ส่งตัดของจำนวนบัณฑิตที่จะเข้าร่วมงานพิธีพระราชทานปริญญาบัตร

2. ช่างตัดเย็บชุดครุฑวิทยฐานะ รวมทั้งพนักงานอื่นๆ ให้ระบุจำนวน

2.1 ช่างตัดเย็บชุดครุฑวิทยฐานะ จำนวน.....คน

2.2 พนักงานขนส่ง จำนวน.....คน

2.3 อื่นๆ (โปรดระบุ.....) จำนวน.....คน

3. มีความประสงค์จะเสนอผลประโยชน์แก่มหาวิทยาลัย (ถ้ามี) ดังนี้

ลำดับ	รายการ	จำนวนเงิน (บาท)		
		ปีการศึกษา 2566	ปีการศึกษา 2567	ปีการศึกษา 2568
3.1	ค่าตอบแทน รายปีการศึกษา			
3.2	ค่าตอบแทน รายชุด			
3.3	อื่นๆ (ถ้ามี โปรดระบุ).....			

เอกสารแนบท้าย 3 (หน้า 3)

4. เคยประสบปัญหาไม่สามารถจัดส่งชุดครุวิทยฐานะให้แก่บัณฑิตที่สังกัดได้ตามกำหนดหรือไม่

- ไม่เคย
- เคย ระบุเหตุผล.....
การแก้ไขปัญหา (ถ้ามี).....

5. มีบริการตัด / ขาย / เช่า ชุดราชปะแตนสำหรับบัณฑิตชาย ชุดพิธีการสำหรับบัณฑิตหญิงหรือไม่

- ไม่มี
- มี (โปรดแนบข้อมูลรายละเอียดเกี่ยวกับการให้บริการ)

6. หากมีรายละเอียดอื่นๆ เพิ่มเติม ให้แนบพร้อมใบเสนอราคานี้

ข้าพเจ้าขอรับรองข้อมูลข้างต้นเป็นความจริงทุกประการ หากพบภายหลังว่าข้อมูลไม่ตรงตามความจริงที่ข้าพเจ้าให้ไว้กับมหาวิทยาลัยในครั้งนี้ ข้าพเจ้ายินยอมให้มหาวิทยาลัยดำเนินการตามกฎหมาย ระเบียบ และกฎหมายอื่นๆ ที่เกี่ยวข้องต่อไป

ทั้งนี้ข้าพเจ้าได้อ่านประกาศมหาวิทยาลัยเทคโนโลยีราชมงคลล้านนา เรื่อง การคัดเลือกผู้ให้บริการตัดชุดครุวิทยฐานะและส่วนประกอบ ในงานพิธีพระราชทานปริญญาบัตร ประจำปีการศึกษา 2566-2568 ของมหาวิทยาลัยเทคโนโลยีราชมงคลล้านนาเป็นที่เรียบร้อยแล้ว และเข้าใจข้อความทุกประเด็น รวมทั้งทราบว่าคณะกรรมการพิจารณาคัดเลือกผู้ให้บริการตัดชุดครุวิทยฐานะและส่วนประกอบทรงสิทธิ์ขาดในการพิจารณาการประกาศผลการคัดเลือก และถือว่ายุติ ผู้ใดจะฟ้องร้องใดๆ มิได้

(ลงชื่อ).....ผู้ยื่นข้อเสนอ

(.....)

ตำแหน่ง.....

ตราประทับ (ถ้ามี)