



ประกาศมหาวิทยาลัยเทคโนโลยีราชมงคลล้านนา  
เรื่อง ประกวดราคาจ้างโครงการจัดหาชุดครุฑวิทยฐานะและส่วนประกอบของ  
มหาวิทยาลัยเทคโนโลยีราชมงคลล้านนา ในงานพิธีพระราชทานปริญญาบัตร  
ครั้งที่ ๒ ประจำปีการศึกษา ๒๕๖๓-๒๕๖๔ ด้วยวิธีประกวดราคาอิเล็กทรอนิกส์ (e-bidding)

มหาวิทยาลัยเทคโนโลยีราชมงคลล้านนา มีความประสงค์จะประกวดราคาจ้างโครงการบริการจัดหาชุดครุฑวิทยฐานะและส่วนประกอบของมหาวิทยาลัยเทคโนโลยีราชมงคลล้านนา ในงานพิธีพระราชทานปริญญาบัตร ครั้งที่ ๒ ประจำปีการศึกษา ๒๕๖๓-๒๕๖๔ ด้วยวิธีประกวดราคาอิเล็กทรอนิกส์ (e-bidding) ราคากลางของงานจ้างในการประกวดราคาครั้งนี้เป็นเงินทั้งสิ้น ๕,๕๖๗,๒๕๐.๐๐ บาท (ห้าล้านห้าแสนหกหมื่นเจ็ดพันสองร้อยห้าสิบบาทถ้วน)

ผู้ยื่นข้อเสนอจะต้องมีคุณสมบัติ ดังต่อไปนี้

๑. มีความสามารถตามกฎหมาย
๒. ไม่เป็นบุคคลล้มละลาย
๓. ไม่อยู่ระหว่างเลิกกิจการ
๔. ไม่เป็นบุคคลซึ่งอยู่ระหว่างถูกระงับการยื่นข้อเสนอหรือทำสัญญากับหน่วยงานของรัฐไว้ชั่วคราวเนื่องจากเป็นผู้ที่ไม่ผ่านเกณฑ์การประเมินผลการปฏิบัติงานของผู้ประกอบการตามระเบียบที่รัฐมนตรีว่าการกระทรวงการคลังกำหนดตามที่ประกาศเผยแพร่ในระบบเครือข่ายสารสนเทศของกรมบัญชีกลาง
๕. ไม่เป็นบุคคลซึ่งถูกระบุชื่อไว้ในบัญชีรายชื่อผู้ทำงานและได้แจ้งเวียนชื่อให้เป็นผู้ทำงานของหน่วยงานของรัฐในระบบเครือข่ายสารสนเทศของกรมบัญชีกลาง ซึ่งรวมถึงนิติบุคคลที่ผู้ทำงานเป็นหุ้นส่วน ผู้จัดการ กรรมการผู้จัดการ ผู้บริหาร ผู้มีอำนาจในการดำเนินงานในกิจการของนิติบุคคลนั้นด้วย
๖. มีคุณสมบัติและไม่มีลักษณะต้องห้ามตามที่คณะกรรมการนโยบายการจัดซื้อจัดจ้างและการบริหารพัสดุภาครัฐกำหนดในราชกิจจานุเบกษา
๗. เป็นบุคคลธรรมดาหรือนิติบุคคลผู้มีอาชีพรับจ้างงานที่ประกวดราคาอิเล็กทรอนิกส์ดังกล่าว
๘. ไม่เป็นผู้มีผลประโยชน์ร่วมกันกับผู้ยื่นข้อเสนอราคารายอื่นที่เข้ายื่นข้อเสนอให้แก่มหาวิทยาลัยเทคโนโลยีราชมงคลล้านนา ณ วันประกาศประกวดราคาอิเล็กทรอนิกส์ หรือไม่เป็นผู้กระทำการอันเป็นการขัดขวางการแข่งขันราคาอย่างเป็นธรรม ในการประกวดราคาอิเล็กทรอนิกส์ครั้งนี้

๙. ไม่เป็นผู้ได้รับเอกสิทธิ์หรือความคุ้มกัน ซึ่งอาจปฏิเสธไม่ยอมขึ้นศาลไทย เว้นแต่ รัฐบาลของผู้ยื่นข้อเสนอได้มีคำสั่งให้สละเอกสิทธิ์และความคุ้มกันเช่นนั้น

๑๐. ผู้ยื่นข้อเสนอต้องลงทะเบียนในระบบจัดซื้อจัดจ้างภาครัฐด้วยอิเล็กทรอนิกส์ (Electronic Government Procurement : e - GP) ของกรมบัญชีกลาง

๑๑. เป็นผู้มีประสบการณ์ในการตัดชุดครุยวิทยฐานะ งานพิธีพระราชทานปริญญาบัตร ไม่น้อยกว่า ๒ ผลงาน และมีปริมาณตัดชุดครุยวิทยฐานะ พิธีพระราชทานปริญญาบัตรจำนวนไม่น้อยกว่า ๒,๕๐๐ ชุดต่องาน พร้อมแสดงหลักฐานประกอบ

ผู้ยื่นข้อเสนอต้องยื่นข้อเสนอและเสนอราคาทางระบบจัดซื้อจัดจ้างภาครัฐด้วยอิเล็กทรอนิกส์ ในวันที่ ...๒๓ ธันวาคม ๒๕๖๕..... ๒๕๖๕ ระหว่างเวลา ๐๘.๓๐ น. ถึง ๑๖.๓๐ น.

ผู้สนใจสามารถขอรับเอกสารประกวดราคาอิเล็กทรอนิกส์ โดยดาวน์โหลดเอกสารผ่านทางระบบจัดซื้อจัดจ้างภาครัฐด้วยอิเล็กทรอนิกส์ตั้งแต่วันที่ประกาศจนถึงก่อนวันเสนอราคา

ผู้สนใจสามารถดูรายละเอียดได้ที่เว็บไซต์ [www.rmutl.ac.th](http://www.rmutl.ac.th) หรือ [www.gprocurement.go.th](http://www.gprocurement.go.th) หรือสอบถามทางโทรศัพท์หมายเลข ๐-๕๓๙๒-๑๔๔๔ ต่อ ๑๓๒๐ ในวันและเวลาราชการ

ผู้สนใจต้องการทราบรายละเอียดเพิ่มเติมเกี่ยวกับรายละเอียดและขอบเขตของงาน โปรดสอบถามมายังมหาวิทยาลัยเทคโนโลยีราชมงคลล้านนา ผ่านทางอีเมล [pasadu@rmutl.ac.th](mailto:pasadu@rmutl.ac.th) หรือช่องทางตามที่กรมบัญชีกลาง กำหนดภายในวันที่ .....โดยมหาวิทยาลัยเทคโนโลยีราชมงคลล้านนาจะชี้แจงรายละเอียดดังกล่าว ผ่านทางเว็บไซต์ [www.rmutl.ac.th](http://www.rmutl.ac.th) และ [www.gprocurement.go.th](http://www.gprocurement.go.th) ในวันที่ .....

ประกาศ ณ วันที่ ๗ ธันวาคม พ.ศ. ๒๕๖๕



(ผู้ช่วยศาสตราจารย์สมเกียรติ วงษ์พานิช)  
รองอธิการบดีฝ่ายบริหาร ปฏิบัติราชการแทน  
อธิการบดีมหาวิทยาลัยเทคโนโลยีราชมงคลล้านนา



เอกสารประกวดราคาจ้างด้วยวิธีประกวดราคาอิเล็กทรอนิกส์ (e-bidding)

เลขที่ e-bidding พจ.๑/๒๕๖๖

การจ้างโครงการบริการจัดหาชุดครุยวิทยฐานะและส่วนประกอบของมหาวิทยาลัยเทคโนโลยีราชมงคลล้านนา ใน  
งานพิธีพระราชทานปริญญาบัตร ครั้งที่ ๒ ประจำปีการศึกษา ๒๕๖๓-๒๕๖๔

ตามประกาศ มหาวิทยาลัยเทคโนโลยีราชมงคลล้านนา

ลงวันที่ ๗ ธันวาคม ๒๕๖๕

มหาวิทยาลัยเทคโนโลยีราชมงคลล้านนา ซึ่งต่อไปนี้จะเรียกว่า "มหาวิทยาลัย" มีความประสงค์จะ  
ประกวดราคาจ้างโครงการบริการจัดหาชุดครุยวิทยฐานะและส่วนประกอบของมหาวิทยาลัยเทคโนโลยีราชมงคลล้าน  
นา ในงานพิธีพระราชทานปริญญาบัตร ครั้งที่ ๒ ประจำปีการศึกษา ๒๕๖๓-๒๕๖๔ ด้วยวิธีประกวดราคา  
อิเล็กทรอนิกส์ (e-bidding) ณ ตาม TOR ที่กำหนด โดยมีข้อเสนอแนะและข้อกำหนดดังต่อไปนี้

๑. เอกสารแนบท้ายเอกสารประกวดราคาอิเล็กทรอนิกส์

- ๑.๑ รายละเอียดและขอบเขตของงาน
- ๑.๒ แบบใบเสนอราคาที่กำหนดไว้ในระบบจัดซื้อจัดจ้างภาครัฐด้วยอิเล็กทรอนิกส์
- ๑.๓ สัญญาจ้างทำของ
- ๑.๔ แบบหนังสือค้ำประกัน
  - (๑) หลักประกันการเสนอราคา
  - (๒) หลักประกันสัญญา
- ๑.๕ บทนิยาม
  - (๑) ผู้ที่มีผลประโยชน์ร่วมกัน
  - (๒) การขัดขวางการแข่งขันอย่างเป็นธรรม
- ๑.๖ แบบบัญชีเอกสารที่กำหนดไว้ในระบบจัดซื้อจัดจ้างภาครัฐด้วยอิเล็กทรอนิกส์
  - (๑) บัญชีเอกสารส่วนที่ ๑
  - (๒) บัญชีเอกสารส่วนที่ ๒
- ๑.๗ แผนการใช้วัสดุที่ผลิตภายในประเทศ

๒. คุณสมบัติของผู้ยื่นข้อเสนอ

- ๒.๑ มีความสามารถตามกฎหมาย
- ๒.๒ ไม่เป็นบุคคลล้มละลาย
- ๒.๓ ไม่อยู่ระหว่างเลิกกิจการ
- ๒.๔ ไม่เป็นบุคคลซึ่งอยู่ระหว่างถูกระงับการยื่นข้อเสนอหรือทำสัญญากับหน่วยงานของรัฐไว้

ชั่วคราว เนื่องจากเป็นผู้ที่ไม่ผ่านเกณฑ์การประเมินผลการปฏิบัติงานของผู้ประกอบการตามระเบียบที่รัฐมนตรีว่าการ  
กระทรวงการคลังกำหนดตามที่ประกาศเผยแพร่ในระบบเครือข่ายสารสนเทศของกรมบัญชีกลาง

๒.๕ ไม่เป็นบุคคลซึ่งถูกระบุชื่อไว้ในบัญชีรายชื่อผู้ทำงานและได้แจ้งเวียนชื่อให้เป็นผู้ทำงานของหน่วยงานของรัฐในระบบเครือข่ายสารสนเทศของกรมบัญชีกลาง ซึ่งรวมถึงนิติบุคคลที่ผู้ทำงานเป็นหุ้นส่วนผู้จัดการ กรรมการผู้จัดการ ผู้บริหาร ผู้มีอำนาจในการดำเนินงานในกิจการของนิติบุคคลนั้นด้วย

๒.๖ มีคุณสมบัติและไม่มีลักษณะต้องห้ามตามที่คณะกรรมการนโยบายการจัดซื้อจัดจ้างและการบริหารพัสดุภาครัฐกำหนดในราชกิจจานุเบกษา

๒.๗ เป็นบุคคลธรรมดาหรือนิติบุคคลผู้มีอาชีพรับจ้างงานที่ประกวดราคาอิเล็กทรอนิกส์ดังกล่าว

๒.๘ ไม่เป็นผู้มีผลประโยชน์ร่วมกันกับผู้ยื่นข้อเสนอรายอื่นที่เข้ายื่นข้อเสนอให้แก่มหาวิทยาลัย ณ วันประกาศประกวดราคาอิเล็กทรอนิกส์ หรือไม่เป็นผู้กระทำการอันเป็นการขัดขวางการแข่งขันอย่างเป็นธรรมในการประกวดราคาอิเล็กทรอนิกส์ครั้งนี้

๒.๙ ไม่เป็นผู้ได้รับเอกสิทธิ์หรือความคุ้มกัน ซึ่งอาจปฏิเสธไม่ยอมขึ้นศาลไทยเว้นแต่รัฐบาลของผู้ยื่นข้อเสนอได้มีคำสั่งให้สละเอกสิทธิ์และความคุ้มกันเช่นนั้น

๒.๑๐ ผู้ยื่นข้อเสนอยื่นข้อเสนอในรูปแบบของ "กิจการร่วมค้า" ต้องมีคุณสมบัติดังนี้  
กรณีที่ยื่นข้อเสนอสองราย กำหนดให้ผู้เข้าร่วมค้ำรายใดรายหนึ่งเป็นผู้เข้าร่วมค้ำหลัก ข้อตกลงจะต้องมีการกำหนดสัดส่วนหน้าที่ และความรับผิดชอบในปริมาณงาน สิ่งของ หรือมูลค่าตามสัญญาของผู้เข้าร่วมค้ำหลักมากกว่าผู้เข้าร่วมค้ำรายอื่นทุกราย

กรณีที่ยื่นข้อเสนอสองราย กำหนดให้ผู้เข้าร่วมค้ำรายใดรายหนึ่งเป็นผู้เข้าร่วมค้ำหลักกิจการร่วมค้ำนั้นต้องใช้ผลงานของผู้เข้าร่วมค้ำหลักรายเดียวเป็นผลงานของกิจการร่วมค้ำที่ยื่นข้อเสนอ

สำหรับข้อตกลงฯ ที่ไม่ได้กำหนดให้ผู้เข้าร่วมค้ำรายใดเป็นผู้เข้าร่วมค้ำหลัก ผู้เข้าร่วมค้ำทุกรายจะต้องมีคุณสมบัติครบถ้วนตามที่กำหนดไว้ในเอกสารเชิญชวน

๒.๑๑ ผู้ยื่นข้อเสนอต้องลงทะเบียนในระบบจัดซื้อจัดจ้างภาครัฐด้วยอิเล็กทรอนิกส์ (Electronic Government Procurement: e - GP) ของกรมบัญชีกลาง

๒.๑๒ เป็นผู้มิประสบการในการตัดชุดครุยวิทยฐานะ งานพิธีพระราชทานปริญญาบัตร มาไม่น้อยกว่า ๒ ผลงาน และมีปริมาณตัดชุดครุยวิทยฐานะ พิธีพระราชทานปริญญาบัตรจำนวนไม่น้อยกว่า ๒,๕๐๐ ชุด ต่องาน พร้อมแสดงหลักฐานประกอบ

### ๓. หลักฐานการยื่นข้อเสนอ

ผู้ยื่นข้อเสนอจะต้องเสนอเอกสารหลักฐานยื่นมาพร้อมกับการเสนอราคาทางระบบจัดซื้อจัดจ้างภาครัฐด้วยอิเล็กทรอนิกส์ โดยแยกเป็น ๒ ส่วน คือ

#### ๓.๑ ส่วนที่ ๑ อย่างน้อยต้องมีเอกสารดังต่อไปนี้

(๑) ในกรณีผู้ยื่นข้อเสนอเป็นนิติบุคคล

(ก) ห้างหุ้นส่วนสามัญหรือห้างหุ้นส่วนจำกัด ให้ยื่นสำเนาหนังสือรับรองการจดทะเบียนนิติบุคคล บัญชีรายชื่อหุ้นส่วนผู้จัดการ ผู้มีอำนาจควบคุม (ถ้ามี) พร้อมทั้งรับรองสำเนาถูกต้อง

(ข) บริษัทจำกัดหรือบริษัทมหาชนจำกัด ให้ยื่นสำเนาหนังสือรับรองการจดทะเบียนนิติบุคคล หนังสือบริคณห์สนธิ บัญชีรายชื่อกรรมการผู้จัดการ ผู้มีอำนาจควบคุม (ถ้ามี) และบัญชีผู้ถือหุ้นรายใหญ่ (ถ้ามี) พร้อมทั้งรับรองสำเนาถูกต้อง

(๒) ในกรณีผู้ยื่นข้อเสนอเป็นบุคคลธรรมดาหรือคณะบุคคลที่มีชื่อนิติบุคคล ให้ยื่น

สำเนาบัตรประจำตัวประชาชนของผู้ยื่น สำเนาข้อตกลงที่แสดงถึงการเข้าเป็นหุ้นส่วน (ถ้ามี) สำเนาบัตรประจำตัวประชาชนของผู้เป็นหุ้นส่วน หรือสำเนาหนังสือเดินทางของผู้เป็นหุ้นส่วนที่มีได้ถือสัญชาติไทย พร้อมทั้งรับรองสำเนาถูกต้อง

(๓) ในกรณีผู้ยื่นข้อเสนอเป็นผู้ยื่นข้อเสนอร่วมกันในฐานะเป็นผู้ร่วมค้า ให้ยื่นสำเนาสัญญาของการเข้าร่วมค้า และเอกสารตามที่ระบุไว้ใน (๑) หรือ (๒) ของผู้ร่วมค้า แล้วแต่กรณี

(๔) เอกสารเพิ่มเติมอื่นๆ

(๔.๑) สำเนาใบทะเบียนพาณิชย์ (ถ้ามี)

(๔.๒) สำเนาใบทะเบียนภาษีมูลค่าเพิ่ม (ถ้ามี)

(๕) บัญชีเอกสารส่วนที่ ๑ ทั้งหมดที่ได้ยื่นพร้อมกับการเสนอราคาทางระบบจัดซื้อจัดจ้างภาครัฐด้วยอิเล็กทรอนิกส์ ตามแบบในข้อ ๑.๖ (๑) โดยไม่ต้องแนบในรูปแบบ PDF File (Portable Document Format)

ทั้งนี้ เมื่อผู้ยื่นข้อเสนอดำเนินการแนบไฟล์เอกสารตามบัญชีเอกสารส่วนที่ ๑ ครบถ้วน ถูกต้องแล้ว ระบบจัดซื้อจัดจ้างภาครัฐด้วยอิเล็กทรอนิกส์จะสร้างบัญชีเอกสารส่วนที่ ๑ ตามแบบในข้อ ๑.๖ (๑) ให้โดยผู้ยื่นข้อเสนอไม่ต้องแนบบัญชีเอกสารส่วนที่ ๑ ดังกล่าวในรูปแบบ PDF File (Portable Document Format)

๓.๒ ส่วนที่ ๒ อย่างน้อยต้องมีเอกสารดังต่อไปนี้

(๑) ในกรณีที่ผู้ยื่นข้อเสนอมอบอำนาจให้บุคคลอื่นกระทำการแทนให้แนบหนังสือมอบอำนาจซึ่งติดอากรแสตมป์ตามกฎหมาย โดยมีหลักฐานแสดงตัวตนของผู้มอบอำนาจและผู้รับมอบอำนาจ ทั้งนี้ หากผู้รับมอบอำนาจเป็นบุคคลธรรมดาต้องเป็นผู้ที่บรรลุนิติภาวะตามกฎหมายแล้วเท่านั้น

(๒) หลักประกันการเสนอราคา ตามข้อ ๕

(๓) สำเนาใบขึ้นทะเบียนผู้ประกอบการวิสาหกิจขนาดกลางและขนาดย่อม (SMEs)

(ถ้ามี)

(๔) บัญชีเอกสารส่วนที่ ๒ ทั้งหมดที่ได้ยื่นพร้อมกับการเสนอราคาทางระบบจัดซื้อจัดจ้างภาครัฐด้วยอิเล็กทรอนิกส์ ตามแบบในข้อ ๑.๖ (๒) โดยไม่ต้องแนบในรูปแบบ PDF File (Portable Document Format)

ทั้งนี้ เมื่อผู้ยื่นข้อเสนอดำเนินการแนบไฟล์เอกสารตามบัญชีเอกสารส่วนที่ ๒ ครบถ้วน ถูกต้องแล้ว ระบบจัดซื้อจัดจ้างภาครัฐด้วยอิเล็กทรอนิกส์จะสร้างบัญชีเอกสารส่วนที่ ๒ ตามแบบในข้อ ๑.๖ (๒) ให้โดยผู้ยื่นข้อเสนอไม่ต้องแนบบัญชีเอกสารส่วนที่ ๒ ดังกล่าวในรูปแบบ PDF File (Portable Document Format)

#### ๔. การเสนอราคา

๔.๑ ผู้ยื่นข้อเสนอต้องยื่นข้อเสนอและเสนอราคาทางระบบจัดซื้อจัดจ้างภาครัฐด้วยอิเล็กทรอนิกส์ตามที่กำหนดไว้ในเอกสารประกวดราคาอิเล็กทรอนิกส์นี้ โดยไม่มีเงื่อนไขใดๆ ทั้งสิ้น และจะต้องกรอกข้อความให้ถูกต้องครบถ้วน พร้อมทั้งหลักฐานแสดงตัวตนและทำการยืนยันตัวตนของผู้ยื่นข้อเสนอโดยไม่ต้องแนบบใบเสนอราคาในรูปแบบ PDF File (Portable Document Format)

๔.๒ ในการเสนอราคาให้เสนอราคาเป็นเงินบาทและเสนอราคาได้เพียงครั้งเดียวและราคาเดียวโดยเสนอราคารวม และหรือราคาต่อหน่วย และหรือต่อรายการ ตามเงื่อนไขที่ระบุไว้ท้ายใบเสนอราคาให้ถูกต้อง ทั้งนี้ ราคารวมที่เสนอจะต้องตรงกันทั้งตัวเลขและตัวหนังสือ ถ้าตัวเลขและตัวหนังสือไม่ตรงกัน ให้ถือตัวหนังสือเป็นสำคัญ โดยคิดราคารวมทั้งสิ้นซึ่งรวมค่าภาษีมูลค่าเพิ่ม ภาษีอากรอื่น และค่าใช้จ่ายอื่นๆ ทั้งปวงไว้แล้ว

ราคาที่เสนอจะต้องเสนอกำหนดยื่นราคาไม่น้อยกว่า ๑๒๐ วัน ตั้งแต่วันเสนอราคาโดย  
ภายในกำหนดยื่นราคา ผู้ยื่นข้อเสนอต้องรับผิดชอบราคาที่ตนได้เสนอไว้และจะถอนการเสนอราคามีได้

๔.๓ ผู้ยื่นข้อเสนอจะต้องเสนอกำหนดเวลาดำเนินการแล้วเสร็จไม่เกิน ๖๐ วัน นับถัดจากวัน  
ลงนามในสัญญาจ้างหรือจากวันที่ได้รับหนังสือแจ้งจาก มหาวิทยาลัย ให้เริ่มทำงาน

๔.๔ ก่อนเสนอราคา ผู้ยื่นข้อเสนอควรตรวจดูร่างสัญญา แบบรูป และรายละเอียด ฯลฯ ให้  
ถี่ถ้วนและเข้าใจเอกสารประกวดราคาจ้างอิเล็กทรอนิกส์ทั้งหมดเสียก่อนที่จะตกลงยื่นเสนอราคาตามเงื่อนไข ใน  
เอกสารประกวดราคาจ้างอิเล็กทรอนิกส์

๔.๕ ผู้ยื่นข้อเสนอจะต้องยื่นข้อเสนอและเสนอราคาทางระบบจัดซื้อจัดจ้างภาครัฐด้วย  
อิเล็กทรอนิกส์ ในวันที่ ๒๓ ธันวาคม ๒๕๖๕ ระหว่างเวลา ๐๘.๓๐ น. ถึง ๑๖.๓๐ น. และเวลาในการเสนอราคาให้  
ถือตามเวลาของระบบจัดซื้อจัดจ้างภาครัฐด้วยอิเล็กทรอนิกส์เป็นเกณฑ์

เมื่อพ้นกำหนดเวลายื่นข้อเสนอและเสนอราคาแล้ว จะไม่รับเอกสารการยื่นข้อเสนอและเสนอรา  
กาใดๆ โดยเด็ดขาด

๔.๖ ผู้ยื่นข้อเสนอต้องจัดทำเอกสารสำหรับใช้ในการเสนอราคาในรูปแบบไฟล์เอกสาร  
ประเภท PDF File (Portable Document Format) โดยผู้ยื่นข้อเสนอต้องเป็นผู้รับผิดชอบตรวจสอบความครบถ้วน  
ถูกต้อง และชัดเจนของเอกสาร PDF File ก่อนที่จะยืนยันการเสนอราคา แล้วจึงส่งข้อมูล (Upload) เพื่อเป็นการ  
เสนอราคาให้แก่มหาวิทยาลัยผ่านทางระบบจัดซื้อจัดจ้างภาครัฐด้วยอิเล็กทรอนิกส์

๔.๗ คณะกรรมการพิจารณาผลการประกวดราคาอิเล็กทรอนิกส์จะดำเนินการตรวจสอบ  
คุณสมบัติของผู้ยื่นข้อเสนอแต่ละรายว่า เป็นผู้ยื่นข้อเสนอที่มีผลประโยชน์ร่วมกันกับผู้ยื่นเสนอรายอื่นตามข้อ ๑.๕  
(๑) หรือไม่ หากปรากฏว่าผู้ยื่นเสนอรายใดเป็นผู้ยื่นข้อเสนอที่มีผลประโยชน์ร่วมกันกับผู้ยื่นเสนอรายอื่น คณะ  
กรรมการฯ จะตัดรายชื่อผู้ยื่นข้อเสนอที่มีผลประโยชน์ร่วมกันนั้นออกจากการเป็นผู้ยื่นข้อเสนอ

หากปรากฏต่อคณะกรรมการพิจารณาผลการประกวดราคาอิเล็กทรอนิกส์ว่า ก่อนหรือในขณะที่  
มีการพิจารณาข้อเสนอ มีผู้ยื่นเสนอรายใดกระทำการอันเป็นการขัดขวางการแข่งขันอย่างเป็นธรรมตามข้อ ๑.๕ (๒)  
และคณะกรรมการฯ เชื่อว่ามีการกระทำอันเป็นการขัดขวางการแข่งขันอย่างเป็นธรรม คณะกรรมการฯ จะตัดรายชื่อ  
ผู้ยื่นเสนอรายนั้นออกจากการเป็นผู้ยื่นข้อเสนอ และมหาวิทยาลัยจะพิจารณาลงโทษผู้ยื่นเสนอดังกล่าวเป็นผู้ที่  
งาน เว้นแต่มหาวิทยาลัยจะพิจารณาเห็นว่าผู้ยื่นเสนอรายนั้นมิใช่เป็นผู้ริเริ่มให้มีการกระทำดังกล่าวและได้ให้ความ  
ร่วมมือเป็นประโยชน์ต่อการพิจารณาของมหาวิทยาลัย

๔.๘ ผู้ยื่นข้อเสนอจะต้องปฏิบัติ ดังนี้

(๑) ปฏิบัติตามเงื่อนไขที่ระบุไว้ในเอกสารประกวดราคาอิเล็กทรอนิกส์

(๒) ราคาที่เสนอจะต้องเป็นราคาที่รวมภาษีมูลค่าเพิ่ม และภาษีอื่นๆ (ถ้ามี) รวมค่าใช้จ่าย

จ่ายทั้งปวงไว้ด้วยแล้ว

(๓) ผู้ยื่นข้อเสนอจะต้องลงทะเบียนเพื่อเข้าสู่กระบวนการเสนอราคา ตามวัน เวลา ที่

กำหนด

(๔) ผู้ยื่นข้อเสนอจะถอนการเสนอราคาที่ยื่นแล้วไม่ได้

(๕) ผู้ยื่นข้อเสนอต้องศึกษาและทำความเข้าใจในระบบและวิธีการเสนอราคาด้วยวิธี

ประกวดราคาอิเล็กทรอนิกส์ ของกรมบัญชีกลางที่แสดงไว้ในเว็บไซต์ [www.gprocurement.go.th](http://www.gprocurement.go.th)

๔.๙ ผู้ยื่นข้อเสนอที่เป็นผู้ชนะการเสนอราคาต้องจัดทำแผนการใช้พัสดุที่ผลิตภายในประเทศ

โดยยื่นให้หน่วยงานของรัฐภายใน ๖๐ วัน นับถัดจากวันลงนามในสัญญา

## ๕. หลักประกันการเสนอราคา

ผู้ยื่นข้อเสนอต้องวางหลักประกันการเสนอราคาพร้อมกับการเสนอราคาทางระบบการจัดซื้อจัดจ้างภาครัฐด้วยอิเล็กทรอนิกส์ โดยใช้หลักประกันอย่างหนึ่งอย่างใดดังต่อไปนี้ จำนวน ๒๗๘,๓๖๓.๐๐ บาท (สองแสนเจ็ดหมื่นแปดพันสามร้อยหกสิบสามบาทถ้วน)

๕.๑ เช็คหรือตราพท์ที่ธนาคารเซ็นส่งจ่าย ซึ่งเป็นเช็คหรือตราพท์ลงวันที่ที่ใช้เช็คหรือตราพท์นั้นชำระต่อเจ้าหน้าที่ในวันที่ยื่นข้อเสนอ หรือก่อนวันนั้นไม่เกิน ๓ วันทำการ

๕.๒ หนังสือค้ำประกันอิเล็กทรอนิกส์ของธนาคารภายในประเทศตามแบบที่คณะกรรมการนโยบายกำหนด

๕.๓ พันธบัตรรัฐบาลไทย

๕.๔ หนังสือค้ำประกันของบริษัทเงินทุนหรือบริษัทเงินทุนหลักทรัพย์ที่ได้รับอนุญาตให้ประกอบกิจการเงินทุนเพื่อการพาณิชย์และประกอบธุรกิจค้ำประกันตามประกาศของธนาคารแห่งประเทศไทย ตามรายชื่อบริษัทเงินทุนที่ธนาคารแห่งประเทศไทยแจ้งเวียนให้ทราบ โดยอนุโลมให้ใช้ตามตัวอย่างหนังสือค้ำประกันของธนาคารที่คณะกรรมการนโยบายกำหนด

กรณีที่ผู้ยื่นข้อเสนอ นำเช็คหรือตราพท์ที่ธนาคารส่งจ่ายหรือพันธบัตรรัฐบาลไทยหรือหนังสือค้ำประกันของบริษัทเงินทุนหรือบริษัทเงินทุนหลักทรัพย์ มาวางเป็นหลักประกันการเสนอราคาจะต้องส่งต้นฉบับเอกสารดังกล่าวมาให้มหาวิทยาลัยตรวจสอบความถูกต้องในวันที่ ๒๘ ธันวาคม ๒๕๖๕ ระหว่างเวลา ๐๘.๓๐ น. ถึง ๑๖.๓๐ น.

กรณีที่ผู้ยื่นข้อเสนอที่ยื่นข้อเสนอในรูปแบบของ "กิจการร่วมค้า" ประสงค์จะใช้หนังสือค้ำประกันอิเล็กทรอนิกส์ของธนาคารในประเทศเป็นหลักประกันการเสนอราคาให้ระบุชื่อผู้เข้าร่วมค้ำรายที่สัญญาร่วมค้ำกำหนดให้เป็นผู้เข้ายื่นข้อเสนอกับหน่วยงานของรัฐเป็นผู้ยื่นข้อเสนอ

หลักประกันการเสนอราคาตามข้อนี้ มหาวิทยาลัยจะคืนให้ผู้ยื่นข้อเสนอหรือผู้ค้ำประกันภายใน ๑๕ วัน นับถัดจากวันที่มหาวิทยาลัยได้พิจารณาเห็นชอบรายงานผลคัดเลือกผู้ชนะการประกวดราคาเรียบร้อยแล้ว เว้นแต่ผู้ยื่นข้อเสนอรายที่คัดเลือกไว้ซึ่งเสนอราคาต่ำสุดหรือได้คะแนนรวมสูงสุดไม่เกิน ๓ ราย ให้คืนได้ต่อเมื่อได้ทำสัญญาหรือข้อตกลง หรือผู้ยื่นข้อเสนอได้พ้นจากข้อผูกพันแล้ว

การคืนหลักประกันการเสนอราคา ไม่ว่าในกรณีใด ๆ จะคืนให้โดยไม่มีดอกเบี้ย

## ๖. หลักเกณฑ์และสิทธิในการพิจารณา

๖.๑ ในการพิจารณาผลการยื่นข้อเสนอประกวดราคาอิเล็กทรอนิกส์ครั้งนี้ มหาวิทยาลัยจะพิจารณาตัดสินโดยใช้หลักเกณฑ์ ราคาประกอบเกณฑ์อื่น

๖.๒ ในการพิจารณาผู้ชนะการยื่นข้อเสนอ ส่วนราชการจะใช้หลักเกณฑ์ราคาประกอบเกณฑ์อื่น (Price Performance) โดยพิจารณาให้คะแนนตามปัจจัยหลักและน้ำหนักที่กำหนด ดังนี้

๖.๒.๑ รายการพิจารณา คือ โครงการบริการจัดหาชุดครุฑวิทยฐานะและส่วนประกอบของมหาวิทยาลัยเทคโนโลยีราชมงคลล้านนา ในงานพิธีพระราชทานปริญญาบัตร ครั้งที่ ๒ ประจำปีการศึกษา ๒๕๖๓-๒๕๖๔

(๑) ราคาที่เสนอราคา (ตัวแปรหลัก) กำหนดน้ำหนักเท่ากับร้อยละ ๔๐

(๒) มาตรฐานของสินค้าหรือบริการ กำหนดน้ำหนักเท่ากับร้อยละ ๖๐

๖.๓ หากผู้ยื่นข้อเสนอรายใดมีคุณสมบัติไม่ถูกต้องตามข้อ ๒ หรือยื่นหลักฐานการยื่นข้อเสนอไม่ถูกต้อง หรือไม่ครบถ้วนตามข้อ ๓ หรือยื่นข้อเสนอไม่ถูกต้องตามข้อ ๔ คณะกรรมการพิจารณาผลการประกวดราคาอิเล็กทรอนิกส์จะไม่รับพิจารณาข้อเสนอของผู้ยื่นข้อเสนอรายนั้น เว้นแต่ ผู้ยื่นข้อเสนอรายใดเสนอเอกสารทางเทคนิคหรือรายละเอียดคุณลักษณะเฉพาะของพัสดุที่จะจ้างไม่ครบถ้วน หรือเสนอรายละเอียดแตกต่างไปจากเงื่อนไขที่มหาวิทยาลัยกำหนดไว้ในประกาศและเอกสารประกวดราคาอิเล็กทรอนิกส์ ในส่วนที่มีสาระสำคัญและความแตกต่างนั้นไม่มีผลทำให้เกิดการได้เปรียบเสียเปรียบต่อผู้ยื่นข้อเสนอรายอื่น หรือเป็นการผิดพลาดเล็กน้อย คณะกรรมการฯ อาจพิจารณาผ่อนปรนการตัดสินผู้ยื่นข้อเสนอรายนั้น

๖.๔ มหาวิทยาลัยสงวนสิทธิไม่พิจารณาข้อเสนอของผู้ยื่นข้อเสนอโดยไม่มีการผ่อนผัน ในกรณีดังต่อไปนี้

(๑) ไม่ปรากฏชื่อผู้ยื่นข้อเสนอรายนั้นในบัญชีผู้รับเอกสารประกวดราคาอิเล็กทรอนิกส์ทางระบบจัดซื้อจัดจ้างด้วยอิเล็กทรอนิกส์ หรือบัญชีรายชื่อผู้ซื้อเอกสารประกวดราคาอิเล็กทรอนิกส์ทางระบบการจัดซื้อจัดจ้างด้วยอิเล็กทรอนิกส์ของมหาวิทยาลัย

(๒) ไม่กรอกชื่อผู้ยื่นข้อเสนอในการเสนอราคาทางระบบจัดซื้อจัดจ้างด้วยอิเล็กทรอนิกส์

(๓) เสนอรายละเอียดแตกต่างไปจากเงื่อนไขที่กำหนดในเอกสารประกวดราคาอิเล็กทรอนิกส์ที่เป็นสาระสำคัญ หรือมีผลทำให้เกิดความได้เปรียบเสียเปรียบแก่ผู้ยื่นข้อเสนอรายอื่น

๖.๕ ในการตัดสินการประกวดราคาอิเล็กทรอนิกส์หรือในการทำสัญญา คณะกรรมการพิจารณาผลการประกวดราคาอิเล็กทรอนิกส์หรือมหาวิทยาลัย มีสิทธิให้ผู้ยื่นข้อเสนอชี้แจงข้อเท็จจริงเพิ่มเติมได้ มหาวิทยาลัยมีสิทธิที่จะไม่รับข้อเสนอ ไม่รับราคา หรือไม่ทำสัญญา หากข้อเท็จจริงดังกล่าวไม่มีความเหมาะสมหรือไม่ถูกต้อง

๖.๖ มหาวิทยาลัยทรงไว้ซึ่งสิทธิที่จะไม่รับราคาต่ำสุด หรือราคาหนึ่งราคาใด หรือราคาที่ยื่นขอทั้งหมดก็ได้ และอาจพิจารณาเลือกจ้างในจำนวน หรือขนาด หรือเฉพาะรายการหนึ่งรายการใด หรืออาจจะยกเลิกการประกวดราคาอิเล็กทรอนิกส์โดยไม่พิจารณาจัดจ้างเลยก็ได้ สุดท้ายจะพิจารณา ทั้งนี้ เพื่อประโยชน์ของทางราชการเป็นสำคัญ และให้ถือว่าการตัดสินของมหาวิทยาลัยเป็นเด็ดขาด ผู้ยื่นข้อเสนอจะเรียกร้องค่าใช้จ่าย หรือค่าเสียหายใดๆ มิได้ รวมทั้งมหาวิทยาลัยจะพิจารณายกเลิกการประกวดราคาอิเล็กทรอนิกส์และลงโทษผู้ยื่นข้อเสนอเป็นผู้ทำงาน ไม่ว่าจะเป็นผู้ยื่นข้อเสนอที่ได้รับการคัดเลือกหรือไม่ก็ตาม หากมีเหตุที่เชื่อถือได้ว่าการยื่นข้อเสนอกระทำการโดยไม่สุจริต เช่น การเสนอเอกสารอันเป็นเท็จ หรือใช้ชื่อบุคคลธรรมดา หรือนิติบุคคลอื่นมายื่นข้อเสนอแทน เป็นต้น

ในกรณีที่ผู้ยื่นข้อเสนอรายที่เสนอราคาต่ำสุด เสนอราคาต่ำจนคาดหมายได้ว่าไม่อาจดำเนินงานตามเอกสารประกวดราคาอิเล็กทรอนิกส์ได้ คณะกรรมการพิจารณาผลการประกวดราคาอิเล็กทรอนิกส์หรือมหาวิทยาลัย จะให้ผู้ยื่นข้อเสนอชี้แจงและแสดงหลักฐานที่ทำให้เชื่อได้ว่า ผู้ยื่นข้อเสนอสามารถดำเนินงานตามเอกสารประกวดราคาอิเล็กทรอนิกส์ให้เสร็จสมบูรณ์ หากคำชี้แจงไม่เป็นที่รับฟังได้ มหาวิทยาลัย มีสิทธิที่จะไม่รับข้อเสนอหรือไม่รับราคาของผู้ยื่นข้อเสนอรายนั้น ทั้งนี้ ผู้ยื่นข้อเสนอดังกล่าวไม่มีสิทธิเรียกร้องค่าใช้จ่ายหรือค่าเสียหายใดๆ จากมหาวิทยาลัย

๖.๗ ก่อนลงนามในสัญญามหาวิทยาลัย อาจประกาศยกเลิกการประกวดราคาอิเล็กทรอนิกส์หากปรากฏว่ามีการกระทำที่เข้าลักษณะผู้ยื่นข้อเสนอที่ชนะการประกวดราคาหรือที่ได้รับการคัดเลือกมีผลประโยชน์



ร่วมกัน หรือมีส่วนได้เสียกับผู้ยื่นข้อเสนอรายอื่น หรือขัดขวางการแข่งขันอย่างเป็นธรรม หรือสมยอมกันกับผู้ยื่นข้อเสนอรายอื่น หรือเจ้าหน้าที่ในการเสนอราคา หรือถือว่ากระทำการทุจริตอื่นใดในการเสนอราคา

๖.๘ หากผู้ยื่นข้อเสนอซึ่งเป็นผู้ประกอบการ SMEs เสนอราคาสูงกว่าราคาต่ำสุดของผู้ยื่นข้อเสนอรายอื่นที่ไม่เกินร้อยละ ๑๐ ให้หน่วยงานของรัฐจัดซื้อจัดจ้างจากผู้ประกอบการ SMEs ดังกล่าว โดยจัดเรียงลำดับผู้ยื่นข้อเสนอซึ่งเป็นผู้ประกอบการ SMEs ซึ่งเสนอราคาสูงกว่าราคาต่ำสุดของผู้ยื่นข้อเสนอรายอื่นไม่เกินร้อยละ ๑๐ ที่จะเรียกมาทำสัญญาไม่เกิน ๓ ราย

ผู้ยื่นข้อเสนอที่เป็นกิจการร่วมค้าที่จะได้สิทธิตามวรรคหนึ่ง ผู้เข้าร่วมค้าทุกรายจะต้องเป็นผู้ประกอบการ SMEs

๖.๙ หากผู้ยื่นข้อเสนอซึ่งมิใช่ผู้ประกอบการ SMEs แต่เป็นบุคคลธรรมดาที่ถือสัญชาติไทย หรือนิติบุคคลที่จัดตั้งขึ้นตามกฎหมายไทยเสนอราคาสูงกว่าราคาต่ำสุดของผู้ยื่นข้อเสนอซึ่งเป็นผู้ประกอบการธรรมดาที่มิได้ถือสัญชาติไทยหรือนิติบุคคลที่จัดตั้งขึ้นตามกฎหมายของต่างประเทศไม่เกินร้อยละ ๓ ให้หน่วยงานของรัฐจัดซื้อหรือจัดจ้างจากผู้ยื่นข้อเสนอซึ่งเป็นผู้ประกอบการที่ถือสัญชาติไทยหรือนิติบุคคลที่จัดตั้งขึ้นตามกฎหมายไทยดังกล่าว

ผู้ยื่นข้อเสนอที่เป็นกิจการร่วมค้าที่จะได้สิทธิตามวรรคหนึ่ง ผู้เข้าร่วมค้าทุกรายจะต้องเป็นผู้ประกอบการที่เป็นบุคคลธรรมดาที่ถือสัญชาติไทยหรือนิติบุคคลที่จัดตั้งขึ้นตามกฎหมายไทย

## ๗. การทำสัญญาจ้าง

ผู้ชนะการประกวดราคาอิเล็กทรอนิกส์จะต้องทำสัญญาจ้างตามแบบสัญญา ดังระบุในข้อ ๑.๓ หรือทำข้อตกลงเป็นหนังสือกับมหาวิทยาลัย ภายใน ๗ วัน นับถัดจากวันที่ได้รับแจ้ง และจะต้องวางหลักประกันสัญญาเป็นจำนวนเงินเท่ากับร้อยละ ๕ ของราคาค่าจ้างที่ประกวดราคาอิเล็กทรอนิกส์ได้ ให้มหาวิทยาลัยยึดถือไว้ในขณะทำสัญญา โดยใช้หลักประกันอย่างหนึ่งอย่างใดดังต่อไปนี้

๗.๑ เงินสด

๗.๒ เช็คหรือตราพดที่ธนาคารสั่งจ่ายให้แก่มหาวิทยาลัย โดยเป็นเช็คลงวันที่ทำสัญญา หรือก่อนหน้านั้น ไม่เกิน ๓ วัน ทำการของทางราชการ

๗.๓ หนังสือค้ำประกันของธนาคารภายในประเทศ ตามแบบหนังสือค้ำประกัน ดังระบุในข้อ ๑.๔ (๒) หรือจะเป็นหนังสือค้ำประกันอิเล็กทรอนิกส์ตามวิธีการที่กรมบัญชีกลางกำหนด

๗.๔ หนังสือค้ำประกันของบริษัทเงินทุน หรือบริษัทเงินทุนหลักทรัพย์ที่ได้รับอนุญาตให้ประกอบกิจการเงินทุนเพื่อการพาณิชย์และประกอบธุรกิจค้ำประกัน ตามประกาศของธนาคารแห่งประเทศไทย ตามรายชื่อบริษัทเงินทุนที่ธนาคารแห่งประเทศไทยแจ้งเวียนให้ทราบ โดยอนุโลมให้ใช้ตามตัวอย่างหนังสือค้ำประกันของธนาคารที่คณะกรรมการนโยบายกำหนด ดังระบุในข้อ ๑.๔ (๒)

๗.๕ พันธบัตรรัฐบาลไทย

หลักประกันนี้จะคืนให้ โดยไม่มีดอกเบี้ยภายใน ๑๕ วันนับถัดจากวันที่ผู้ชนะการประกวดราคาอิเล็กทรอนิกส์ (ผู้รับจ้าง) พ้นจากข้อผูกพันตามสัญญาจ้างแล้ว

หลักประกันนี้จะคืนให้ โดยไม่มีดอกเบี้ย ตามอัตราส่วนของงานจ้างซึ่งมหาวิทยาลัย ได้รับมอบไว้แล้ว

## ๘. ค่าจ้างและการจ่ายเงิน

มหาวิทยาลัยจะจ่ายค่าจ้างต่อหน่วยของงานแต่ละรายการที่ได้ทำสำเร็จจริงตามราคาต่อหน่วยที่กำหนดไว้ในใบแจ้งปริมาณงานและราคา นอกจากในกรณีต่อไปนี้

(๑) เมื่อปริมาณงานที่ทำเสร็จจริงในส่วนที่เกินกว่าร้อยละ ๑๒๕ (หนึ่งร้อยยี่สิบห้า) แต่ไม่เกิน ร้อยละ ๑๕๐ (หนึ่งร้อยห้าสิบ) ของปริมาณงานที่กำหนดไว้ในสัญญาหรือใบแจ้งปริมาณงานและราคา จะจ่ายให้อัตราร้อยละ ๙๐ (เก้าสิบ) ของราคาต่อหน่วยตามสัญญา

(๒) เมื่อปริมาณงานที่ทำเสร็จจริงในส่วนที่เกินกว่าร้อยละ ๑๕๐ (หนึ่งร้อยห้าสิบ) ของปริมาณงานที่กำหนดไว้ในสัญญาหรือใบแจ้งปริมาณงานและราคา จะจ่ายให้อัตราร้อยละ ๘๓ (แปดสิบสาม) ของราคาต่อหน่วยตามสัญญา

(๓) เมื่อปริมาณงานที่ทำเสร็จจริงน้อยกว่าร้อยละ ๗๕ (เจ็ดสิบห้า) ของปริมาณงานที่กำหนดไว้ในสัญญาหรือใบแจ้งปริมาณงานและราคา จะจ่ายให้ตามราคาต่อหน่วยในสัญญา และจะจ่ายเพิ่มชดเชยเป็นค่า Overhead และ mobilization สำหรับงานรายการนั้น ในอัตราร้อยละ ๑๗ (สิบเจ็ด) ของผลต่างระหว่างปริมาณงานทั้งหมดของงานรายการนั้นตามสัญญาโดยประมาณ กับปริมาณงานที่ทำเสร็จจริงคูณด้วยราคาต่อหน่วยตามสัญญา ทั้งนี้ การจ่ายเงินเพิ่มชดเชยเป็นค่า Overhead และ Mobilization ดังกล่าว ผู้ว่าจ้างจะจ่ายให้แก่ผู้รับจ้างในงวดสุดท้ายของการจ่ายค่าจ้างตามสัญญา

(๔) มหาวิทยาลัยจะจ่ายเงินที่เพิ่มขึ้นตาม (๑) และ (๒) ดังกล่าวข้างต้น ในงวดสุดท้ายของการจ่ายเงิน หรือก่อนงวดสุดท้ายของการจ่ายเงิน ตามที่มหาวิทยาลัยจะพิจารณาตามที่เห็นสมควร เว้นแต่กรณีที่มีมหาวิทยาลัยพิจารณาเห็นว่าปริมาณงานที่ทำเสร็จจริงดังกล่าว มิได้มีส่วนเกี่ยวข้องกับงานอื่นที่เหลือ อีกทั้งงานที่เหลืออยู่ก็มิได้มีผลกระทบต่อการจ่ายค่าจ้างที่แล้วเสร็จจริงในงวดดังกล่าว ทั้งนี้ มหาวิทยาลัย อาจจ่ายเงินที่เพิ่มขึ้นให้แก่ผู้รับจ้างพร้อมกับการจ่ายค่าจ้างงวดนั้นๆ และการพิจารณาว่างานใดอยู่ในหลักเกณฑ์ดังกล่าวหรือไม่เป็นดุลพินิจโดยเด็ดขาดของมหาวิทยาลัย

#### ๙. อัตราค่าปรับ

ค่าปรับตามแบบสัญญาจ้างแนบท้ายเอกสารประกวดราคาอิเล็กทรอนิกส์นี้ หรือข้อตกลงจ้าง เป็นหนังสือจะกำหนด ดังนี้

๙.๑ กรณีที่ผู้รับจ้างนำงานที่รับจ้างไปจ้างช่วงให้ผู้อื่นทำอีกทอดหนึ่งโดยไม่ได้รับอนุญาตจากมหาวิทยาลัย จะกำหนดค่าปรับสำหรับการฝ่าฝืนดังกล่าวเป็นจำนวนร้อยละ ๑๐.๐๐ ของวงเงินของงานจ้างช่วงนั้น

๙.๒ กรณีที่ผู้รับจ้างปฏิบัติผิดสัญญาจ้างนอกเหนือจากข้อ ๙.๑ จะกำหนดค่าปรับเป็นรายวันในอัตราร้อยละ ๐.๑๐ ของราคาค่าจ้าง

#### ๑๐. การรับประกันความชำรุดบกพร่อง

ผู้ชนะการประกวดราคาอิเล็กทรอนิกส์ซึ่งได้ทำข้อตกลงเป็นหนังสือ หรือทำสัญญาจ้าง ตามแบบดังระบุในข้อ ๑.๓ แล้วแต่กรณี จะต้องรับประกันความชำรุดบกพร่องของงานจ้างที่เกิดขึ้นภายในระยะเวลาไม่น้อยกว่า ๗ วัน นับถัดจากวันที่มหาวิทยาลัยได้รับมอบงาน โดยผู้รับจ้างต้องบริหารจัดการซ่อมแซมแก้ไขให้ใช้งานได้ติดตั้งเดิมภายใน ๗ วัน นับถัดจากวันที่ได้รับแจ้งความชำรุดบกพร่อง

#### ๑๑. ข้อสงวนสิทธิในการยื่นข้อเสนอและอื่น ๆ

๑๑.๑ เงินค่าจ้างสำหรับงานจ้างครั้งนี้ ได้มาจากเงินรายได้ของมหาวิทยาลัย

การลงนามในสัญญาจะกระทำต่อเมื่อ มหาวิทยาลัยได้รับอนุมัติเงินค่าจ้างจากเงินรายได้ของมหาวิทยาลัย แล้วเท่านั้น

๑๑.๒ เมื่อมหาวิทยาลัยได้คัดเลือกผู้ยื่นข้อเสนอรายใด ให้เป็นผู้รับจ้าง และได้ตกลงจ้างตามประกวดราคาอิเล็กทรอนิกส์แล้ว ถ้าผู้รับจ้างจะต้องส่งหรือนำสิ่งของมาเพื่องานจ้างดังกล่าวเข้ามาจากต่างประเทศ

และของนั้นต้องนำเข้ามาโดยทางเรือในเส้นทางที่มีเรือไทยเดินอยู่ และสามารถให้บริการรับขนได้ตามที่รัฐมนตรีว่าการกระทรวงคมนาคมประกาศกำหนด ผู้ยื่นข้อเสนอซึ่งเป็นผู้รับจ้างจะต้องปฏิบัติตามกฎหมายว่าด้วยการส่งเสริมการพาณิชย์นาวี ดังนี้

(๑) แจกการสั่งหรือนำสิ่งของดังกล่าวเข้ามาจากต่างประเทศ ต่อกรมเจ้าท่า ภายใน ๗ วัน นับตั้งแต่วันที่ผู้รับจ้างสั่งหรือซื้อของจากต่างประเทศ เว้นแต่เป็นของที่รัฐมนตรีว่าการกระทรวงคมนาคมประกาศยกเว้นให้บรรทุกโดยเรืออื่นได้

(๒) จัดการให้สิ่งของดังกล่าวบรรทุกโดยเรือไทย หรือเรือที่มีสิทธิเช่นเดียวกับเรือไทย จากต่างประเทศมายังประเทศไทย เว้นแต่จะได้รับอนุญาตจากกรมเจ้าท่า ให้บรรทุกสิ่งของนั้น โดยเรืออื่นที่มีใบเรือไทย ซึ่งจะต้องได้รับอนุญาตเช่นนั้นก่อนบรรทุกของลงเรืออื่น หรือเป็นของที่รัฐมนตรีว่าการกระทรวงคมนาคมประกาศยกเว้นให้บรรทุกโดยเรืออื่น

(๓) ในกรณีที่ไม่ปฏิบัติตาม (๑) หรือ (๒) ผู้รับจ้างจะต้องรับผิดชอบตามกฎหมายว่าด้วยการส่งเสริมการพาณิชย์นาวี

๑๑.๓ ผู้ยื่นข้อเสนอซึ่งมหาวิทยาลัยได้คัดเลือกแล้ว ไม่ไปทำสัญญา หรือข้อตกลงภายในเวลาที่ทางราชการกำหนดตั้งระบุไว้ในข้อ ๗ มหาวิทยาลัยจะริบหลักประกันการยื่นข้อเสนอ หรือเรียกร้องจากผู้ออกหนังสือค้ำประกันการยื่นข้อเสนอทันที และอาจพิจารณาเรียกร้องให้ชดเชยความเสียหายอื่น (ถ้ามี) รวมทั้งจะพิจารณาให้เป็นผู้ทำงานตามระเบียบกระทรวงการคลังว่าด้วยการจัดซื้อจัดจ้างและการบริหารพัสดุภาครัฐ

๑๑.๔ มหาวิทยาลัยสงวนสิทธิ์ที่จะแก้ไขเพิ่มเติมเงื่อนไข หรือข้อกำหนดในแบบสัญญาให้เป็นไปตามความเห็นของสำนักงานอัยการสูงสุด (ถ้ามี)

๑๑.๕ ในกรณีที่เอกสารแนบท้ายเอกสารประกวดราคาอิเล็กทรอนิกส์ มีความขัดหรือแย้งกัน ผู้ยื่นข้อเสนอจะต้องปฏิบัติตามคำวินิจฉัยของมหาวิทยาลัย คำวินิจฉัยดังกล่าวให้ถือเป็นที่สุด และผู้ยื่นข้อเสนอไม่มีสิทธิเรียกร้องค่าใช้จ่ายใดๆ เพิ่มเติม

๑๑.๖ มหาวิทยาลัย อาจประกาศยกเลิกการจัดจ้างในกรณีต่อไปนี้ได้ โดยที่ผู้ยื่นข้อเสนอจะเรียกร้องค่าเสียหายใดๆ จากมหาวิทยาลัยไม่ได้

(๑) ไม่ได้รับการจัดสรรเงินที่จะใช้ในการจัดจ้างหรือได้รับจัดสรรแต่ไม่เพียงพอที่จะทำการจัดจ้างครั้งนี้ต่อไป

(๒) มีการกระทำที่เข้าลักษณะผู้ยื่นข้อเสนอที่ชนะการจัดจ้างหรือที่ได้รับการคัดเลือกมีผลประโยชน์ร่วมกัน หรือมีส่วนได้เสียกับผู้ยื่นเสนอรายอื่น หรือขัดขวางการแข่งขันอย่างเป็นธรรม หรือสมยอมกันกับผู้ยื่นเสนอรายอื่น หรือเจ้าหน้าที่ในการเสนอราคา หรือสื่อว่ากระทำการทุจริตอื่นใดในการเสนอราคา

(๓) การทำการจัดจ้างครั้งนี้ต่อไปอาจก่อให้เกิดความเสียหายแก่มหาวิทยาลัย หรือกระทบต่อประโยชน์สาธารณะ

(๔) กรณีอื่นในทำนองเดียวกับ (๑) (๒) หรือ (๓) ตามที่กำหนดในกฎกระทรวง ซึ่งออกตามความในกฎหมายว่าด้วยการจัดซื้อจัดจ้างและการบริหารพัสดุภาครัฐ

## ๑๒. การปฏิบัติตามกฎหมายและระเบียบ

ในระหว่างระยะเวลาการจ้าง ผู้ยื่นข้อเสนอที่ได้รับการคัดเลือกให้เป็นผู้รับจ้างต้องปฏิบัติตามหลักเกณฑ์ที่กฎหมายและระเบียบได้กำหนดไว้โดยเคร่งครัด

## ๑๓. การประเมินผลการปฏิบัติงานของผู้ประกอบการ

มหาวิทยาลัย สามารถนำผลการปฏิบัติงานแล้วเสร็จตามสัญญาของผู้ยื่นข้อเสนอที่ได้รับการคัดเลือกให้เป็นผู้รับจ้างเพื่อนำมาประเมินผลการปฏิบัติงานของผู้ประกอบการ

ทั้งนี้ หากผู้ยื่นข้อเสนอที่ได้รับการคัดเลือกไม่ผ่านเกณฑ์ที่กำหนดจะถูกระงับการยื่นข้อเสนอหรือทำสัญญากับมหาวิทยาลัย ไว้ชั่วคราว

มหาวิทยาลัยเทคโนโลยีราชมงคลล้านนา

๗ ธันวาคม ๒๕๖๕

e-bidding พจ.๑/๒๕๖๖

ขอบเขตของงาน (Terms of Reference : TOR)

โครงการบริการจัดหาชุดครุฑวิทยฐานะและส่วนประกอบ ของมหาวิทยาลัยเทคโนโลยีราชมงคลล้านนา  
ในงานพิธีพระราชทานปริญญาบัตร ครั้งที่ ๒ ประจำปีการศึกษา ๒๕๖๓ - ๒๕๖๔

๑. ความเป็นมา

เนื่องด้วยมหาวิทยาลัยเทคโนโลยีราชมงคลล้านนา กำหนดนโยบายให้มีการหาผู้ประกอบการบริการ  
ตัดชุดครุฑวิทยฐานะของมหาวิทยาลัยเทคโนโลยีราชมงคลล้านนา ในงานพิธีพระราชทานปริญญาบัตร ครั้งที่ ๒  
ประจำปีการศึกษา ๒๕๖๓ - ๒๕๖๔ เพื่อให้รูปแบบคุณลักษณะชุดครุฑของมหาวิทยาลัยเป็นไปตาม  
พระราชกฤษฎีกา ว่าด้วยปริญญาในสาขาวิชา อักษรย่อสำหรับสาขาวิชา ครุฑวิทยฐานะ เข็มวิทยฐานะ  
และครุฑประจำตำแหน่ง ของมหาวิทยาลัยเทคโนโลยีราชมงคลล้านนา พ.ศ. ๒๕๕๔ และเพื่อให้การบริการ  
ชุดครุฑวิทยฐานะของมหาวิทยาลัยเป็นรูปแบบมาตรฐานเดียวกัน

๒. วัตถุประสงค์

เพื่อบริการแก่บัณฑิตในการเข้ารับพระราชทานปริญญาบัตร

๓. คุณสมบัติของผู้ให้บริการ

- ๓.๑ มีความสามารถตามกฎหมาย
- ๓.๒ ไม่เป็นบุคคลล้มละลาย
- ๓.๓ ไม่อยู่ระหว่างเลิกกิจการ
- ๓.๔ ไม่เป็นบุคคลซึ่งอยู่ระหว่างถูกระงับการยื่นข้อเสนอหรือทำสัญญากับหน่วยงานของรัฐไว้ชั่วคราว  
เนื่องจากเป็นผู้ที่ไม่ผ่านเกณฑ์การประเมินผลการปฏิบัติงานของผู้ประกอบการตามระเบียบที่รัฐมนตรีว่าการ  
กระทรวงการคลังกำหนดตามที่ประกาศเผยแพร่ในระบบเครือข่ายสารสนเทศของกรมบัญชีกลาง
- ๓.๕ ไม่เป็นบุคคลซึ่งถูกระงับชื่อไว้ในบัญชีรายชื่อผู้ทำงานและได้แจ้งเวียนชื่อให้เป็นผู้ทำงานของ  
หน่วยงานของรัฐในระบบเครือข่ายสารสนเทศของกรมบัญชีกลาง ซึ่งรวมถึงนิติบุคคลที่ผู้ทำงานเป็นหุ้นส่วน  
ผู้จัดการ กรรมการผู้จัดการ ผู้บริหาร ผู้มีอำนาจในการดำเนินงานในกิจการของนิติบุคคลนั้นด้วย
- ๓.๖ มีคุณสมบัติและไม่มีลักษณะต้องห้ามตามที่คณะกรรมการนโยบายการจัดซื้อจัดจ้างและการ  
บริหารพัสดุภาครัฐกำหนดในราชกิจจานุเบกษา
- ๓.๗ เป็นบุคคลธรรมดาหรือนิติบุคคลผู้มีอาชีพรับจ้างงานที่ประกวดราคาอิเล็กทรอนิกส์ดังกล่าว
- ๓.๘ ไม่เป็นผู้มีผลประโยชน์ร่วมกันกับผู้ยื่นข้อเสนอรายอื่นที่เข้ายื่นข้อเสนอให้แก่มหาวิทยาลัย  
เทคโนโลยีราชมงคลล้านนา ณ วันประกาศประกวดราคาอิเล็กทรอนิกส์ หรือไม่เป็นผู้กระทำการอันเป็นการ  
ขัดขวางการแข่งขันราคาอย่างเป็นธรรม ในการประกวดราคาอิเล็กทรอนิกส์ครั้งนี้
- ๓.๙ ไม่เป็นผู้ได้รับเอกสิทธิ์หรือความคุ้มกัน ซึ่งอาจปฏิเสธไม่ยอมขึ้นศาลไทย เว้นแต่ รัฐบาลของผู้ยื่น  
ข้อเสนอได้มีคำสั่งให้สละเอกสิทธิ์และความคุ้มกันเช่นนั้น
- ๓.๑๐ ผู้ยื่นข้อเสนอต้องลงทะเบียนในระบบจัดซื้อจัดจ้างภาครัฐด้วยอิเล็กทรอนิกส์ (Electronic  
Government Procurement : e - GP) ของกรมบัญชีกลาง
- ๓.๑๑ เป็นผู้มิประสพการณ์ในการตัดชุดครุฑวิทยฐานะ งานพิธีพระราชทานปริญญาบัตร มาไม่น้อยกว่า  
๒ ผลงาน และมีปริมาณการตัดชุดครุฑวิทยฐานะ พิธีพระราชทานปริญญาบัตร จำนวนไม่น้อยกว่า ๒,๕๐๐ ชุด  
ต่องาน พร้อมแสดงหลักฐานประกอบ

#### ๔. แบบรูปรายการหรือคุณลักษณะเฉพาะ

##### ๔.๑ รายละเอียดการตัดชุดครุยวิทยฐานะ

ชุดครุยต้องเป็นไปตามพระราชกฤษฎีกา ว่าด้วยปริญญาในสาขาวิชา อักษรย่อสำหรับสาขาวิชา ครุยวิทยฐานะ เข็มวิทยฐานะ และครุยประจำตำแหน่ง ของมหาวิทยาลัยเทคโนโลยีราชมงคลล้านนา พ.ศ. ๒๕๕๔ (เอกสารแนบท้าย ๑) โดยแบ่งเป็น ๓ ระดับ ดังนี้

##### ๑. ครุยดุษฎีบัณฑิต

เป็นเสื้อคลุมแขนยาวทำด้วยผ้าโปร่งสีขาว ผ่าอกตลอดยาวคลุมเข้า มีสำรครอบขอบ สำรดต้นแขน และสำรดปลายแขน ดังต่อไปนี้

(ก) สำรครอบขอบ พื้นสำรดทำด้วยผ้าสักหลาดสีน้ำตาลเข้ม กว้าง ๑๐ เซนติเมตร เว้นระยะ ๐.๓ เซนติเมตร ที่ริมทั้งสองข้าง ทาบแถบสีทอง กว้าง ๐.๕ เซนติเมตร จำนวนสองแถบทั้งสองข้าง ระยะห่างระหว่างแถบ ๐.๕ เซนติเมตร ตอนกลางสำรดมีแถบผ้าสักหลาดสีน้ำตาลทอง กว้าง ๓ เซนติเมตร กึ่งกลางผ้าสักหลาดสีน้ำตาลทองทาบแถบสีทอง กว้าง ๑ เซนติเมตร (ยกเว้นสำรครอบขอบตั้งแต่ช่วงคอลงมาถึงหน้าอก พื้นสำรดทำด้วยผ้าสักหลาดสีน้ำตาลเข้ม กว้าง ๘ เซนติเมตร) และมีตราสัญลักษณ์มหาวิทยาลัยเทคโนโลยีราชมงคลล้านนาทำด้วยโลหะสีทอง สูง ๕.๕ เซนติเมตร ติดบนสำรครอบขอบด้านหน้าอกทั้งสองข้าง

(ข) สำรดต้นแขนและสำรดปลายแขน พื้นสำรดทำด้วยผ้าสักหลาดสีน้ำตาลเข้ม กว้าง ๑๐ เซนติเมตร เว้นระยะ ๐.๓ เซนติเมตร ที่ริมทั้งสองข้าง ทาบแถบสีทอง กว้าง ๐.๖ เซนติเมตร จำนวนสองแถบทั้งสองข้าง ระยะห่างระหว่างแถบ ๐.๖ เซนติเมตร ตอนกลางสำรดมีแถบผ้าสักหลาดสีน้ำตาลทอง กว้าง ๓ เซนติเมตร กึ่งกลางผ้าสักหลาดสีน้ำตาลทองทาบแถบสีทอง กว้าง ๐.๖ เซนติเมตร

กึ่งกลางระหว่างสำรดต้นแขนและสำรดปลายแขน มีแถบสีทอง กว้าง ๓.๕ เซนติเมตร จำนวนสามแถบติดเรียงกัน ระยะห่างระหว่างแถบ ๑ เซนติเมตร

##### ๒. ครุยมหาบัณฑิต

เช่นเดียวกับครุยดุษฎีบัณฑิต เว้นแต่กึ่งกลางระหว่างสำรดต้นแขนและสำรดปลายแขน มีแถบสีทองจำนวนสองแถบ

##### ๓. ครุยบัณฑิต

เช่นเดียวกับครุยมหาบัณฑิต เว้นแต่กึ่งกลางระหว่างสำรดต้นแขนและสำรดปลายแขน มีแถบสีทองจำนวนหนึ่งแถบ

##### ๔.๒ รายละเอียดชุดครุยวิทยฐานะและส่วนประกอบ ประกอบด้วยดังนี้

(ก) ชุดครุยเป็นผ้าโปร่งสีขาวทำด้วย โพลีเอสเตอร์ (Polyester) เนื้อนุ่ม สำรดทำด้วยผ้าสักหลาดญี่ปุ่น ด้านในสำรครอบแขนและสำรครอบขอบทาบผ้าซับในมันสีขาว

(ข) สีของผ้าสักหลาด เป็นสีน้ำตาลทองและสีน้ำตาลเข้มตามตัวอย่างที่มหาวิทยาลัยเทคโนโลยีราชมงคลล้านนาจัดเตรียมไว้ให้

(ค) เข็มครุยตราสัญลักษณ์มหาวิทยาลัยเทคโนโลยีราชมงคลล้านนา จำนวน ๒ เข็ม ต่อชุดครุย ๑ ชุด ทำด้วยโลหะ ลายดุนูน ขุบสีทอง สูง ๕.๕ เซนติเมตร ด้านหลังมีเข็มกลัด

(ง) ด้านในชุดครุย มีช่องสำหรับเก็บบัตรประชาชน จำนวน ๑ จุด บริเวณสำรครอบขอบด้านซ้ายภายใน บริเวณหน้าอก ขนาด กว้าง ๗ เซนติเมตร ยาว ๑๑ เซนติเมตร

(จ) ฤดูกาลชุดครุยเป็นพลาสติกอย่างดี ด้านหลังเป็นแบบทึบ ด้านหน้าเป็นแบบโปร่งแสง สามารถมองเห็นชุดครุยข้างในได้ มีซิปปากกลางด้านหน้าตลอดความยาวถุง ขนาดความกว้างไม่น้อยกว่า ๖๐ เซนติเมตร และความยาวไม่น้อยกว่า ๑๒๐ เซนติเมตร

(ฉ) แบบ ขนาดสำคัญและแถบของชุดครุย (เอกสารแนบท้าย ๒)

(ช) ผู้ประสงค์จะเสนอราคาสามารถดูตัวอย่างชุดครุยวิทยฐานะและส่วนประกอบ ได้ที่ สำนักงานบริหารทรัพย์สินและสิทธิประโยชน์ มหาวิทยาลัยเทคโนโลยีราชมงคลล้านนา ที่อยู่ ๑๒๘ ถนนห้วยแก้ว ตำบลช้างเผือก อำเภอเมือง จังหวัดเชียงใหม่ ๕๐๓๐๐ เบอร์โทรศัพท์ ๐-๕๓๙๒-๑๔๔๔ ต่อ ๑๑๒๒, ๒๓๕๐ เบอร์มือถือ ๐๙๔-๘๓๕-๘๗๘๙

## ๕. หลักเกณฑ์การพิจารณา

๕.๑ เกณฑ์การพิจารณา ในการพิจารณาผลการยื่นข้อเสนอราคา มหาวิทยาลัยเทคโนโลยีราชมงคลล้านนา จะพิจารณาจากราคาและเกณฑ์คุณภาพ ดังนี้

๑. ราคา ร้อยละ ๔๐

๒. คุณภาพของชุดครุยวิทยฐานะและส่วนประกอบ ร้อยละ ๖๐ (คิดเป็นคะแนนเต็ม ๑๐๐ คะแนน)

๒.๑ แบบ สี ขนาดสำคัญและแถบของชุดครุย ร้อยละ ๓๐ (คิดเป็นคะแนนเต็ม ๕๐ คะแนน)

๒.๒ คุณภาพของการตัดเย็บและเนื้อผ้า ร้อยละ ๓๐ (คิดเป็นคะแนนเต็ม ๕๐ คะแนน)

โดยการตัดสินของคณะกรรมการพิจารณาผลถือเป็นที่สุด

๕.๒ การพิจารณาราคา จะพิจารณาจากราคาต่อหน่วย

๕.๓ การส่งตัวอย่างของชุดครุย

ผู้เสนอราคาต้องส่งตัวอย่างของชุดครุยวิทยฐานะและส่วนประกอบ ทั้ง ๓ ระดับ ประกอบด้วยชุดปริญญาบัตร มหาบัณฑิต และบัณฑิต โดยจัดส่งระดับละ ๑ ชุด เพื่อประกอบการพิจารณาของ คณะกรรมการพิจารณาผลการจัดหาชุดครุยวิทยฐานะของมหาวิทยาลัยเทคโนโลยีราชมงคลล้านนา ในงานพิธีพระราชทานปริญญาบัตร ครั้งที่ ๒ ประจำปีการศึกษา ๒๕๖๓ - ๒๕๖๔ ด้วยตนเองหรือส่งพัสดุ มายัง สำนักงานบริหารทรัพย์สินและสิทธิประโยชน์ มหาวิทยาลัยเทคโนโลยีราชมงคลล้านนา ให้ถึงคณะกรรมการพิจารณาผล ภายใน ๗ วันทำการ นับถัดจากวันเสนอราคา กรณีส่งพัสดุให้ถึงวันที่มหาวิทยาลัยเทคโนโลยีราชมงคลล้านนาได้รับพัสดุเป็นสำคัญ

มหาวิทยาลัยเทคโนโลยีราชมงคลล้านนาขอสงวนสิทธิ์ในการเก็บตัวอย่างชุดครุยวิทยฐานะและส่วนประกอบที่ส่งมาให้คณะกรรมการพิจารณาผล

## ๖. ระยะเวลาดำเนินการและการส่งมอบงาน

๖.๑ กำหนดระยะเวลาดำเนินการและส่งมอบงานให้แล้วเสร็จ ทุกชุด / ทุกเขตจังหวัด ภายในวันที่ ๒๘ กุมภาพันธ์ ๒๕๖๖

๖.๒ ขั้นตอนการส่งมอบ ผู้รับจ้างต้องส่งมอบชุดครุยวิทยฐานะและส่วนประกอบทั้งหมด มหาวิทยาลัยเทคโนโลยีราชมงคลล้านนา จังหวัดเชียงใหม่ และเมื่อมหาวิทยาลัยเทคโนโลยีราชมงคลล้านนาตรวจรับของแล้ว ผู้รับจ้างมีหน้าที่บรรจุหีบห่อพัสดุชุดครุยวิทยฐานะและส่วนประกอบ (พร้อมทั้งบรรจุระเบียบการแต่งกายบัณฑิตของมหาวิทยาลัย) แล้วจัดส่งให้กับบัณฑิตของมหาวิทยาลัยเทคโนโลยีราชมงคลล้านนา ภายใน ๕ วัน นับจากวันที่คณะกรรมการตรวจรับแล้ว

### ๗. เงื่อนไขการให้บริการหลังส่งมอบ

๗.๑ หากชุดครุฑวิทยฐานะและส่วนประกอบ ชำรุดหรือมีข้อบกพร่อง ผู้รับจ้างจะต้องยินดีแก้ไขให้ โดยไม่คิดค่าใช้บริการใดๆ ทั้งสิ้น และจัดให้มีบริการแก้ไขชุดครุฑวิทยฐานะและส่วนประกอบให้แก่บัณฑิต ในวันซ้อมใหญ่และวันพิธีพระราชทานปริญญาบัตร ประจำปีการศึกษา ๒๕๖๓ - ๒๕๖๔ ณ บริเวณหอประชุม ที่ใช้เป็นสถานที่จัดงาน

๗.๒ ผู้รับจ้างต้องจัดให้บริการจำหน่ายชุดครุฑวิทยฐานะและส่วนประกอบ แก่บัณฑิตในวันซ้อมใหญ่ และวันพิธีพระราชทานปริญญาบัตร ประจำปีการศึกษา ๒๕๖๓ - ๒๕๖๔ ณ บริเวณหอประชุมที่ใช้เป็นสถานที่จัดงาน

### ๘. เงื่อนไขการให้บริการวัดตัวชุดครุฑวิทยฐานะ

๘.๑ ผู้รับจ้างต้องให้บริการวัดตัวในช่วงเวลาที่มหาวิทยาลัยเทคโนโลยีราชมงคลล้านนากำหนด (วันและเวลาจะกำหนดขึ้นภายหลัง) ดังนี้

๘.๑.๑ วัดตัวจำนวน อย่างน้อย ๒ ครั้ง ได้แก่ มทร.ล้านนา เชียงใหม่ และ มทร.ล้านนา ตาก

๘.๑.๒ วัดตัวจำนวน อย่างน้อย ๑ ครั้ง ได้แก่ มทร.ล้านนา เชียงราย มทร.ล้านนา ลำปาง มทร.ล้านนา น่าน และ มทร.ล้านนา พิชณุโลก

๘.๑.๓ ในกรณีบัณฑิตไม่สามารถไปวัดตัวตามข้อ ๘.๑.๑ และ ๘.๑.๒ ผู้รับจ้างต้องให้บริการวัดตัว แก่บัณฑิต ณ สำนักงานหรือสำนักงานสาขาของผู้รับจ้าง

๘.๒ กรณีบัณฑิตไม่สามารถวัดตัวตามข้อ ๘.๑ บัณฑิตจะวัดตัวด้วยตนเองแล้วแจ้งข้อมูลในระบบ ลงทะเบียนตัดชุดครุฑวิทยฐานะของมหาวิทยาลัย ข้อมูลอย่างน้อยประกอบด้วย เพศ น้ำหนัก ส่วนสูง ความยาวรอบอก

### ๙. เงื่อนไขการเสนอราคา

๙.๑ ผู้เสนอราคาจะต้องเสนอราคาทั้งชุดครุฑวิทยฐานะและส่วนประกอบ โดยเสนอราคาต่อหน่วย

๙.๒ จำนวนชุดครุฑวิทยฐานะที่มหาวิทยาลัยเทคโนโลยีราชมงคลล้านนาจะสั่งตัดขึ้นอยู่กับจำนวน บัณฑิตที่สั่งตัดจริง

หมายเหตุ ข้อมูลจำนวนผู้แจ้งขอสำเร็จการศึกษา ปีการศึกษา ๒๕๖๓ - ๒๕๖๔ ของมหาวิทยาลัย เทคโนโลยีราชมงคลล้านนา จำนวน ๗,๔๒๓ คน

(ที่มา : สำนักส่งเสริมวิชาการและงานทะเบียน มหาวิทยาลัยเทคโนโลยีราชมงคลล้านนา)

### ๑๐ เงื่อนไขการจ่ายเงิน

มหาวิทยาลัยเทคโนโลยีราชมงคลล้านนาจะจ่ายเงินค่าชุดครุฑวิทยฐานะและส่วนประกอบ ตามจำนวนชุดครุฑวิทยฐานะที่สั่งตัดจริง โดยผู้รับจ้างต้องส่งมอบชุดครุฑวิทยฐานะและส่วนประกอบ ตามจำนวนที่มหาวิทยาลัยสั่งตัด และจะจ่ายเงินตามจำนวนที่ส่งมอบ หลังจากคณะกรรมการตรวจรับพัสดุ ได้ดำเนินการตรวจรับพัสดุ ณ มหาวิทยาลัยเทคโนโลยีราชมงคลล้านนา และผู้รับจ้างได้จัดส่งให้บัณฑิตแล้วเสร็จ



๑๑. ราคาากลาง รายการชุดครุยวิทยฐานะและส่วนประกอบ ราคาชุดละ.....๗๔๕.....บาท

หมายเหตุ ชุดครุยวิทยฐานะและส่วนประกอบ

(๑) ชุดครุย (จำนวน ๑ ชุด)

(๒) เข็มครุยตราสัญลักษณ์มหาวิทยาลัยเทคโนโลยีราชมงคลล้านนา (จำนวน ๒ ชิ้น)

(๓) ถุงคลุมครุย (จำนวน ๑ ถุง)

๑๒. วิธีการจัดซื้อจัดจ้าง ใช้วิธีประกวดราคาทางอิเล็กทรอนิกส์ (e-Bidding)

๑๓. วงเงินในการจัดหา .....๕,๕๖๗,๒๕๐ บาท..... (ห้าล้านห้าแสนหกหมื่นเจ็ดพันสองร้อยห้าสิบบาทถ้วน)

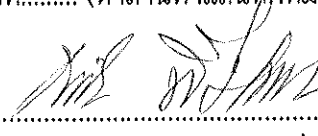
ลงชื่อ..........ประธานกรรมการ  
(ผู้ช่วยศาสตราจารย์ธวัชชัย พิงธรรม)

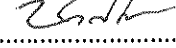
ลงชื่อ..........กรรมการ  
(นายชาคริต ชูขุฒยากร)

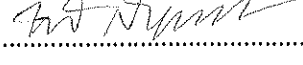
ลงชื่อ..........กรรมการ  
(นายนที สัมบูรณ์พันธ์)

ลงชื่อ..........กรรมการ  
(ผู้ช่วยศาสตราจารย์สุวิทย์ ณะศานวรคุณ)

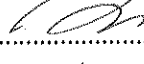
ลงชื่อ..........กรรมการ  
(ผู้ช่วยศาสตราจารย์วรรณพร ทีเ่ง)

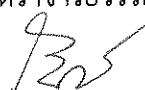
ลงชื่อ..........กรรมการ  
(นางสาวโบว์ ถิ่นโพธิ์วงศ์)

ลงชื่อ..........กรรมการ  
(นายพีร์ ไทยชนะ)

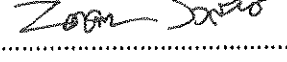
ลงชื่อ..........กรรมการ  
(นางสวานันท์ดา รังสรรค์)

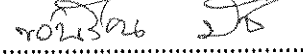
ลงชื่อ..........กรรมการและเลขานุการ  
(นางขวัญเรือน มีมานัส)

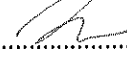
ลงชื่อ..........กรรมการและผู้ช่วยเลขานุการ  
(นางสาวอารีรัตน์ จักรวรรณา)

ขอบเขตของงาน (Terms of Reference : TOR)  
การตัดชุดครุยวิทยฐานะและส่วนประกอบ ของมหาวิทยาลัยเทคโนโลยีราชมงคลล้านนา  
ในงานพิธีพระราชทานปริญญาบัตร ครั้งที่ ๒ ประจำปีการศึกษา ๒๕๖๓ - ๒๕๖๔

.....

เอกสารแนบท้าย ๑ (จำนวน ๗ หน้า)

พระราชกฤษฎีกา ว่าด้วยปริญญาในสาขาวิชา อักษรย่อสำหรับสาขาวิชา ครุยวิทยฐานะ  
เข็มวิทยฐานะ และครุยประจำตำแหน่ง ของมหาวิทยาลัยเทคโนโลยีราชมงคลล้านนา พ.ศ. ๒๕๕๑

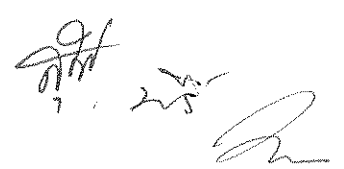
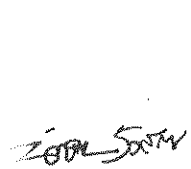
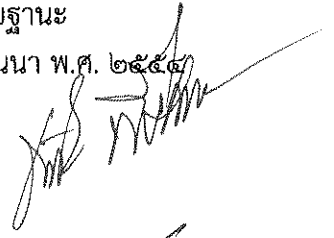



### พระราชกฤษฎีกา

ว่าด้วยปริญญาในสาขาวิชา อักษรย่อสำหรับสาขาวิชา  
ครุวิทยฐานะ เข็มวิทยฐานะ และครูประจำตำแหน่ง  
ของมหาวิทยาลัยเทคโนโลยีราชมงคลล้านนา  
พ.ศ. ๒๕๕๔

### ภูมิพลอดุลยเดช ป.ร.

ให้ไว้ ณ วันที่ ๖ มิถุนายน พ.ศ. ๒๕๕๔  
เป็นปีที่ ๖๖ ในรัชกาลปัจจุบัน

พระบาทสมเด็จพระปรมินทรมหาภูมิพลอดุลยเดช มีพระบรมราชโองการโปรดเกล้าฯ ให้ประกาศว่า

โดยที่เป็นการสมควรกำหนดปริญญาในสาขาวิชา อักษรย่อสำหรับสาขาวิชา ครุวิทยฐานะ เข็มวิทยฐานะ และครูประจำตำแหน่งของมหาวิทยาลัยเทคโนโลยีราชมงคลล้านนา

อาศัยอำนาจตามความในมาตรา ๑๘๗ ของรัฐธรรมนูญแห่งราชอาณาจักรไทยกับมาตรา ๕๕ วรรคสอง และมาตรา ๕๙ วรรคสอง แห่งพระราชบัญญัติมหาวิทยาลัยเทคโนโลยีราชมงคล พ.ศ. ๒๕๔๘ จึงทรงพระกรุณาโปรดเกล้าฯ ให้ตราพระราชกฤษฎีกาขึ้นไว้ ดังต่อไปนี้

มาตรา ๑ พระราชกฤษฎีกานี้เรียกว่า “พระราชกฤษฎีกาว่าด้วยปริญญาในสาขาวิชา อักษรย่อสำหรับสาขาวิชา ครุวิทยฐานะ เข็มวิทยฐานะ และครูประจำตำแหน่งของมหาวิทยาลัยเทคโนโลยีราชมงคลล้านนา พ.ศ. ๒๕๕๔”

มาตรา ๒ พระราชกฤษฎีกานี้ให้ใช้บังคับตั้งแต่วันถัดจากวันประกาศในราชกิจจานุเบกษา เป็นต้นไป



(ข) โท เรียกว่า “ศิลปมหาบัณฑิต” ใช้อักษรย่อ “ศล.ม.” และ “ศิลปกรรมศาสตรมหาบัณฑิต” ใช้อักษรย่อ “ศป.ม.”

(ค) ตรี เรียกว่า “ศิลปบัณฑิต” ใช้อักษรย่อ “ศล.บ.” และ “ศิลปกรรมศาสตรบัณฑิต” ใช้อักษรย่อ “ศป.บ.”

(๗) สาขาวิชาวิทยาศาสตร์ มีปริญญาสามชั้น คือ

(ก) เอก เรียกว่า “วิทยาศาสตร์ดุขฎิบัณฑิต” ใช้อักษรย่อ “วท.ด.” และ “ปรัชญาดุขฎิบัณฑิต” ใช้อักษรย่อ “ปร.ด.”

(ข) โท เรียกว่า “วิทยาศาสตร์มหาบัณฑิต” ใช้อักษรย่อ “วท.ม.”

(ค) ตรี เรียกว่า “วิทยาศาสตร์บัณฑิต” ใช้อักษรย่อ “วท.บ.”

(๘) สาขาวิชาวิศวกรรมศาสตร์ มีปริญญาสามชั้น คือ

(ก) เอก เรียกว่า “วิศวกรรมศาสตร์ดุขฎิบัณฑิต” ใช้อักษรย่อ “วศ.ด.” และ “ปรัชญาดุขฎิบัณฑิต” ใช้อักษรย่อ “ปร.ด.”

(ข) โท เรียกว่า “วิศวกรรมศาสตรมหาบัณฑิต” ใช้อักษรย่อ “วศ.ม.”

(ค) ตรี เรียกว่า “วิศวกรรมศาสตรบัณฑิต” ใช้อักษรย่อ “วศ.บ.”

(๙) สาขาวิชาศิลปศาสตร์ มีปริญญาสามชั้น คือ

(ก) เอก เรียกว่า “ศิลปศาสตร์ดุขฎิบัณฑิต” ใช้อักษรย่อ “ศศ.ด.” และ “ปรัชญาดุขฎิบัณฑิต” ใช้อักษรย่อ “ปร.ด.”

(ข) โท เรียกว่า “ศิลปศาสตรมหาบัณฑิต” ใช้อักษรย่อ “ศศ.ม.”

(ค) ตรี เรียกว่า “ศิลปศาสตรบัณฑิต” ใช้อักษรย่อ “ศศ.บ.”

(๑๐) สาขาวิชาสถาปัตยกรรมศาสตร์ มีปริญญาสามชั้น คือ

(ก) เอก เรียกว่า “สถาปัตยกรรมศาสตร์ดุขฎิบัณฑิต” ใช้อักษรย่อ “สถ.ด.” และ “ปรัชญาดุขฎิบัณฑิต” ใช้อักษรย่อ “ปร.ด.”

(ข) โท เรียกว่า “สถาปัตยกรรมศาสตรมหาบัณฑิต” ใช้อักษรย่อ “สถ.ม.”

(ค) ตรี เรียกว่า “สถาปัตยกรรมศาสตรบัณฑิต” ใช้อักษรย่อ “สถ.บ.”

(๑๑) สาขาวิชาอุตสาหกรรมศาสตร์ มีปริญญาสามชั้น คือ

(ก) เอก เรียกว่า “อุตสาหกรรมศาสตร์ดุขฎิบัณฑิต” ใช้อักษรย่อ “อส.ด.” และ “ปรัชญาดุขฎิบัณฑิต” ใช้อักษรย่อ “ปร.ด.”

(ข) โท เรียกว่า “อุตสาหกรรมศาสตรมหาบัณฑิต” ใช้อักษรย่อ “อ.ส.ม.”

(ค) ตรี เรียกว่า “อุตสาหกรรมศาสตรบัณฑิต” ใช้อักษรย่อ “อ.ส.บ.”

ทั้งนี้ หากมีสาขาหรือวิชาเอกให้ระบุชื่อสาขาหรือวิชาเอกนั้นไว้ในวงเล็บต่อท้ายปริญญาด้วย  
มาตรา ๔ ครุชวิทยฐานะของมหาวิทยาลัยเทคโนโลยีราชมงคลล้านนามีสามชั้น ดังต่อไปนี้

(๑) ครุชดุชฎีบัณฑิต เป็นเสื้อคลุมแขนยาวทำด้วยผ้าโปร่งสีขาว ผ่าอกตลอดยาวคลุมเข้า  
มีสำรดรอบขอบ สำรดต้นแขน และสำรดปลายแขน ดังต่อไปนี้

(ก) สำรดรอบขอบ พื้นสำรดทำด้วยผ้าสักหลาดสีน้ำตาลเข้ม กว้าง ๑๐ เซนติเมตร  
เว้นระยะ ๐.๓ เซนติเมตร ที่ริมทั้งสองข้าง ทาบแถบสีทอง กว้าง ๐.๕ เซนติเมตร จำนวนสองแถบ  
ทั้งสองข้าง ระยะห่างระหว่างแถบ ๐.๕ เซนติเมตร ตอนกลางสำรดมีแถบผ้าสักหลาดสีน้ำตาลทอง  
กว้าง ๓ เซนติเมตร กึ่งกลางผ้าสักหลาดสีน้ำตาลทองทาบแถบสีทอง กว้าง ๑ เซนติเมตร และมี  
ตราสัญลักษณ์มหาวิทยาลัยทำด้วยโลหะสีทอง สูง ๕.๕ เซนติเมตร ติดบนสำรดรอบขอบด้านหน้าอก  
ทั้งสองข้าง

(ข) สำรดต้นแขนและสำรดปลายแขน พื้นสำรดทำด้วยผ้าสักหลาดสีน้ำตาลเข้ม กว้าง  
๑๐ เซนติเมตร เว้นระยะ ๐.๓ เซนติเมตร ที่ริมทั้งสองข้าง ทาบแถบสีทอง กว้าง ๐.๖ เซนติเมตร  
จำนวนสองแถบ ทั้งสองข้าง ระยะห่างระหว่างแถบ ๐.๖ เซนติเมตร ตอนกลางสำรดมีแถบผ้าสักหลาด  
สีน้ำตาลทอง กว้าง ๓ เซนติเมตร กึ่งกลางผ้าสักหลาดสีน้ำตาลทองทาบแถบสีทอง กว้าง  
๐.๖ เซนติเมตร

กึ่งกลางระหว่างสำรดต้นแขนและสำรดปลายแขน มีแถบสีทอง กว้าง ๓.๕ เซนติเมตร  
จำนวนสามแถบติดเรียงกัน ระยะห่างระหว่างแถบ ๑ เซนติเมตร

(๒) ครุชมหาบัณฑิต เช่นเดียวกับครุชดุชฎีบัณฑิต เว้นแต่กึ่งกลางระหว่างสำรดต้นแขนและ  
สำรดปลายแขน มีแถบสีทองจำนวนสองแถบ

(๓) ครุชบัณฑิต เช่นเดียวกับครุชมหาบัณฑิต เว้นแต่กึ่งกลางระหว่างสำรดต้นแขนและ  
สำรดปลายแขน มีแถบสีทองจำนวนหนึ่งแถบ

มาตรา ๕ เช็มวิทยฐานะของมหาวิทยาลัยเทคโนโลยีราชมงคลล้านนา มีลักษณะเป็นรูป  
ตราสัญลักษณ์มหาวิทยาลัยทำด้วยโลหะคูนนูนสีทอง ส่วนพื้นของพระราชลัญจกรและดอกบัวลงยา  
สีน้ำตาลทอง ส่วนพื้นของชื่อมหาวิทยาลัยลงยาสีขาว สูง ๖ เซนติเมตร ด้านหลังจารึกอักษรย่อชื่อปริญญา

20/06/54

BS

BS

BS

BS

BS

BS

BS

BS

มาตรา ๖ ครุฑประจำตำแหน่งและเครื่องหมายประกอบครุฑประจำตำแหน่งของนายกสภามหาวิทยาลัย กรรมการสภามหาวิทยาลัย และคณาจารย์ของมหาวิทยาลัยเทคโนโลยีราชมงคลล้านนามีดังต่อไปนี้

(๑) นายกสภามหาวิทยาลัย ครุฑเป็นสี่เหลี่ยมขนยาวทำด้วยผ้าโปร่งสีขาว ผ่าอกตลอดยาวคลุมเข่า มีสำรดรอบขอบ สำรดต้นแขน และสำรดปลายแขน ดังต่อไปนี้

(ก) สำรดรอบขอบ พื้นสำรดทำด้วยผ้าสักหลาดสีน้ำตาลเข้ม กว้าง ๑๐ เซนติเมตร เว้นระยะ ๐.๓ เซนติเมตร ที่ริมทั้งสองข้าง ทาบแถบสีทอง กว้าง ๐.๕ เซนติเมตร จำนวนสองแถบ ทั้งสองข้าง ระยะห่างระหว่างแถบ ๐.๕ เซนติเมตร ตอนกลางสำรดมีแถบผ้าสักหลาดสีน้ำตาลทอง กว้าง ๓ เซนติเมตร กึ่งกลางผ้าสักหลาดสีน้ำตาลทองทาบแถบสีทอง กว้าง ๑ เซนติเมตร มีตราสัญลักษณ์มหาวิทยาลัยทำด้วยโลหะสีทอง สูง ๕.๕ เซนติเมตร ติดบนสำรดรอบขอบด้านหน้าอกทั้งสองข้าง และมีสำรดเฉียงโดยพื้นสำรดทำด้วยผ้าสักหลาดสีน้ำตาลเข้ม กว้าง ๖ เซนติเมตร เว้นระยะ ๐.๓ เซนติเมตร ที่ริมทั้งสองข้าง ทาบแถบสีทอง กว้าง ๐.๖ เซนติเมตร จำนวนห้าแถบ ทาบสำรดเฉียงบนสำรดรอบขอบบริเวณด้านล่างตราสัญลักษณ์มหาวิทยาลัยทั้งสองข้าง โดยวางเฉียง ๓๕ องศา

(ข) สำรดต้นแขนและสำรดปลายแขน พื้นสำรดทำด้วยผ้าสักหลาดสีน้ำตาลเข้ม กว้าง ๑๐ เซนติเมตร เว้นระยะ ๐.๓ เซนติเมตร ที่ริมทั้งสองข้าง ทาบแถบสีทอง กว้าง ๐.๖ เซนติเมตร จำนวนสองแถบ ทั้งสองข้าง ระยะห่างระหว่างแถบ ๐.๖ เซนติเมตร ตอนกลางสำรดมีแถบผ้าสักหลาดสีทอง กว้าง ๓.๕ เซนติเมตร

กึ่งกลางระหว่างสำรดต้นแขนและสำรดปลายแขน มีแถบสีทอง กว้าง ๓.๕ เซนติเมตร จำนวนห้าแถบติดเรียงกัน ระยะห่างระหว่างแถบ ๑ เซนติเมตร

ให้มีสายสร้อยประกอบครุฑประจำตำแหน่งนายกสภามหาวิทยาลัย ทำด้วยโลหะสีทอง ประกอบด้วยรูปดอกไม้ทิพย์ มีเกสรเป็นพลอยสีน้ำตาลทอง กึ่งกลางสายสร้อยประดับตราสัญลักษณ์มหาวิทยาลัยดุนนูลงยา ยึดติดกับครุฑประมาณร่องหัวไหล่และมีโบทำด้วยผ้าสีทองประดับบนป่าทั้งสองข้าง

(๒) กรรมการสภามหาวิทยาลัย เช่นเดียวกับนายกสภามหาวิทยาลัย เว้นแต่ไม่มีสายสร้อยและโบประดับ

(๓) คณาจารย์ เช่นเดียวกับกรรมการสภามหาวิทยาลัย เว้นแต่ที่สำรดรอบขอบไม่มีสำรดเฉียง

มาตรา ๗ ให้มหาวิทยาลัยเทคโนโลยีราชมงคลล้านนาจัดทำครุฑวิทยฐานะ เข็มวิทยฐานะ และครุฑประจำตำแหน่งตามพระราชกฤษฎีกานี้ขึ้นไว้เป็นตัวอย่าง

มาตรา ๘ ให้รัฐมนตรีว่าการกระทรวงศึกษาธิการรักษาการตามพระราชกฤษฎีกานี้

ผู้รับสนองพระบรมราชโองการ  
อภิสิทธิ์ เวชชาชีวะ  
นายกรัฐมนตรี

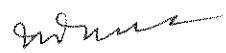
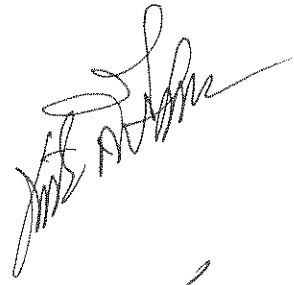



หมายเหตุ :- เหตุผลในการประกาศใช้พระราชกฤษฎีกาฉบับนี้ คือ เนื่องจากได้มีการประกาศใช้บังคับพระราชบัญญัติมหาวิทยาลัยเทคโนโลยีราชมงคล พ.ศ. ๒๕๔๘ ประกอบกับมาตรา ๕๕ วรรคสอง และมาตรา ๕๙ วรรคสอง แห่งพระราชบัญญัติดังกล่าวบัญญัติว่า การกำหนดให้สาขาวิชาใดมีปริญญาชั้นใด และจะใช้อักษรย่อสำหรับสาขาวิชานั้นอย่างไร และการกำหนดลักษณะ ชนิด ประเภท และส่วนประกอบของครุยวิทยฐานะ เข็มวิทยฐานะ และครุยประจำตำแหน่ง ให้ตราเป็นพระราชกฤษฎีกา จึงจำเป็นต้องตราพระราชกฤษฎีกานี้

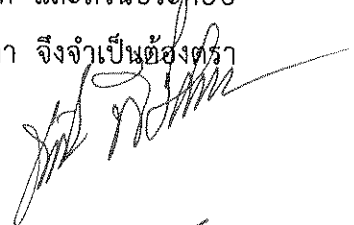

ขอบเขตของงาน (Terms of Reference : TOR)  
การตัดชุดครุยวิทยฐานะและส่วนประกอบ ของมหาวิทยาลัยเทคโนโลยีราชมงคลล้านนา  
ในงานพิธีพระราชทานปริญญาบัตร ครั้งที่ ๒ ประจำปีการศึกษา ๒๕๖๓ - ๒๕๖๔

เอกสารแนบท้าย ๒ (จำนวน ๗ หน้า)

แบบ ขนาดสำรดและแถบของชุดครุย เป็นไปตามเอกสารแนบท้าย ๒ ยกเว้นสี ให้ยึดตามในข้อ ๔.๒ (ข) คือ สีของผ้าสักหลาด เป็นสีน้ำตาลทองและสีน้ำตาลเข้มตามตัวอย่างที่มหาวิทยาลัยเทคโนโลยีราชมงคลล้านนาจัดเตรียมไว้ให้ สามารถดูตัวอย่าง ได้ที่ สำนักงานบริหารทรัพย์สินและสิทธิประโยชน์ มหาวิทยาลัยเทคโนโลยีราชมงคลล้านนา ที่อยู่ ๑๒๘ ถนนห้วยแก้ว ตำบลช้างเผือก อำเภอเมือง จังหวัดเชียงใหม่ ๕๐๓๐๐ เบอร์โทรศัพท์ ๐-๕๓๙๒-๑๔๔๔ ต่อ ๑๑๒๒, ๒๓๕๐ เบอร์มือถือ ๐๙๔-๘๓๕-๘๗๘๙

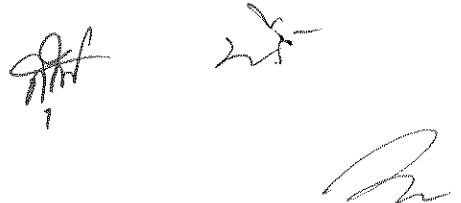
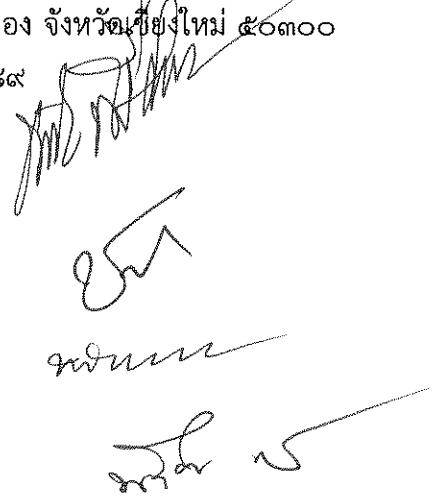

### กรุยคุชฎีบัณฑิต

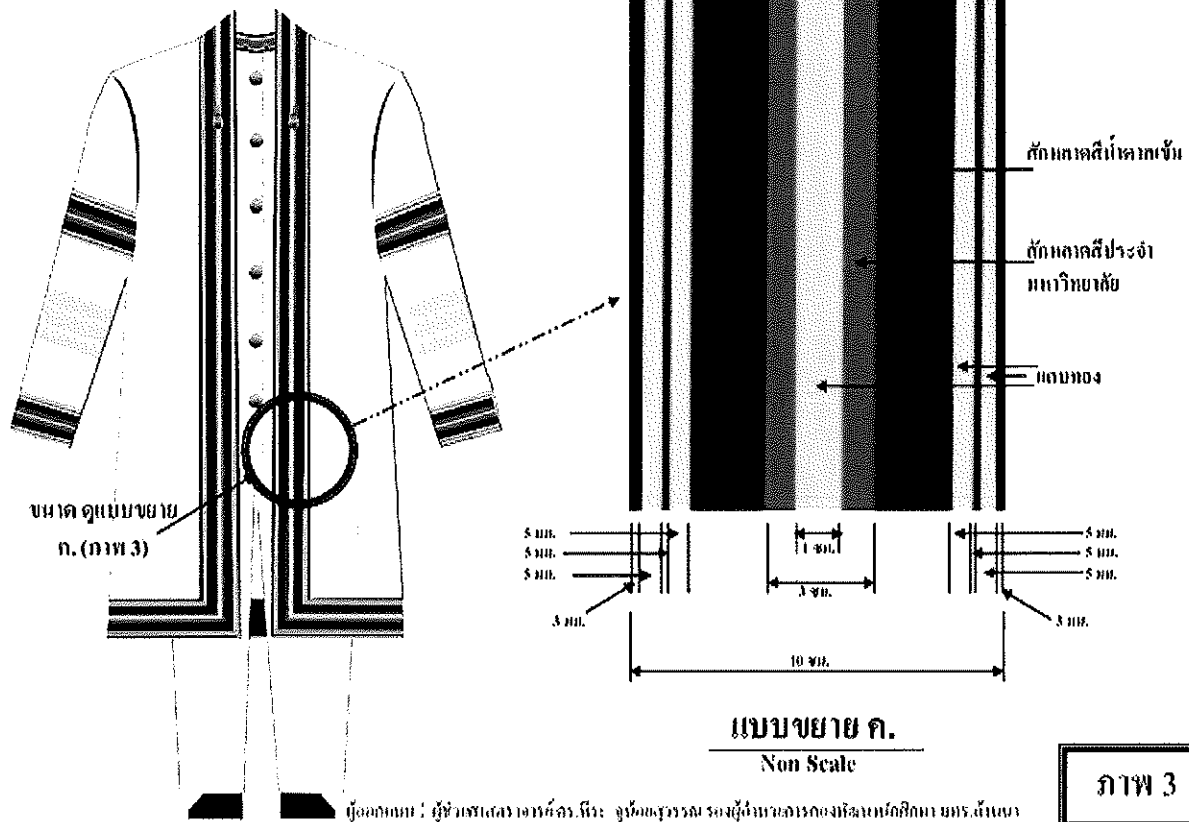

### หมายเหตุ

แบบ ขนาดสำรดและแถบของชุดครุย เป็นไปตามเอกสารแนบท้าย ๒ ฉบับนี้ ยกเว้นสี ให้ยึดตามในข้อ ๔.๒ (ข) คือ สีของผ้าสักหลาด เป็นสีน้ำตาลทองและสีน้ำตาลเข้มตามตัวอย่างที่มหาวิทยาลัยเทคโนโลยีราชมงคลล้านนาจัดเตรียมไว้ให้ สามารถดูตัวอย่าง ได้ที่ สำนักงานบริหารทรัพย์สินและสิทธิประโยชน์ มหาวิทยาลัยเทคโนโลยีราชมงคลล้านนา ที่อยู่ ๑๒๘ ถนนห้วยแก้ว ตำบลช้างเผือก อำเภอเมือง จังหวัดเชียงใหม่ ๕๐๓๐๐ เบอร์โทรศัพท์ ๐-๕๓๙๒-๑๔๔๔ ต่อ ๑๑๒๒, ๒๓๕๐ เบอร์มือถือ ๐๙๔-๘๓๕-๘๗๘๙

*(Handwritten signatures and initials)*

### กรวยคลุม ภูี้นัดทิต

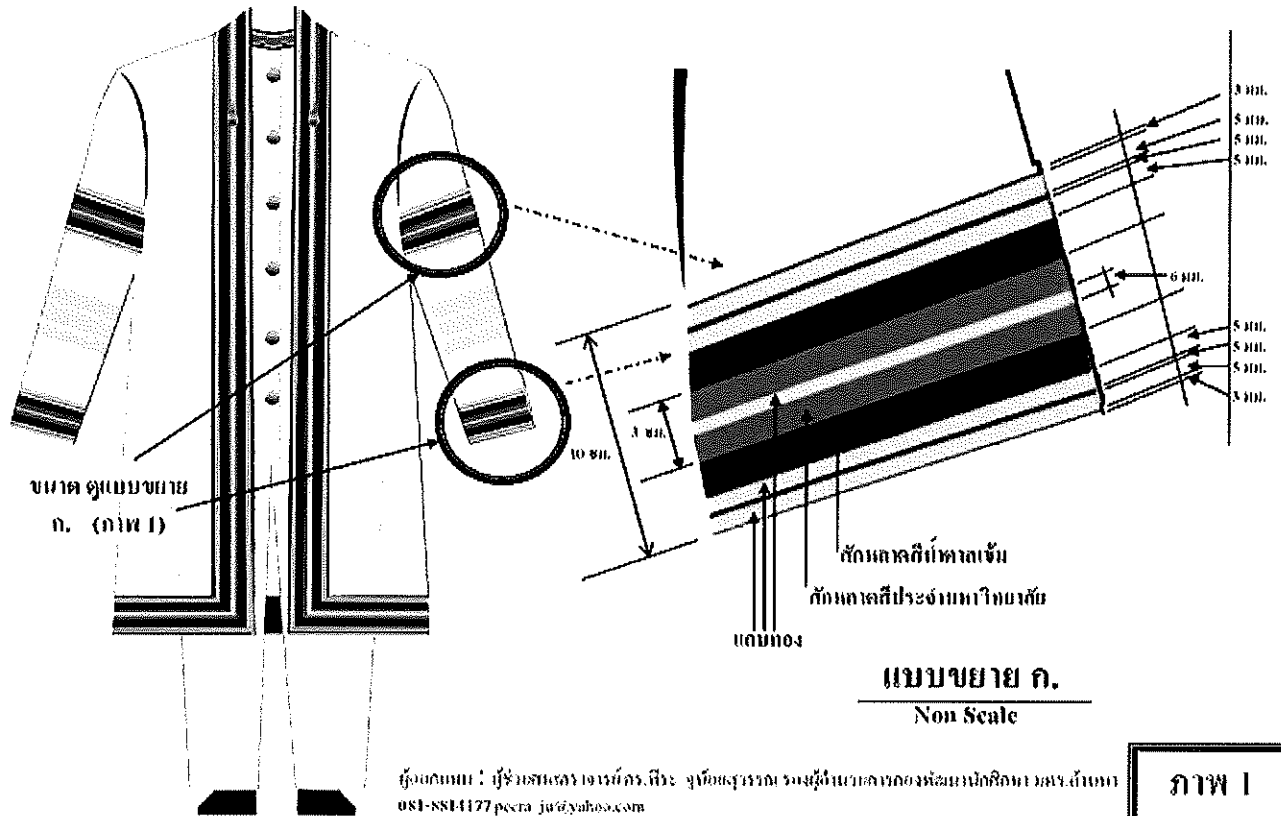

### หมายเหตุ



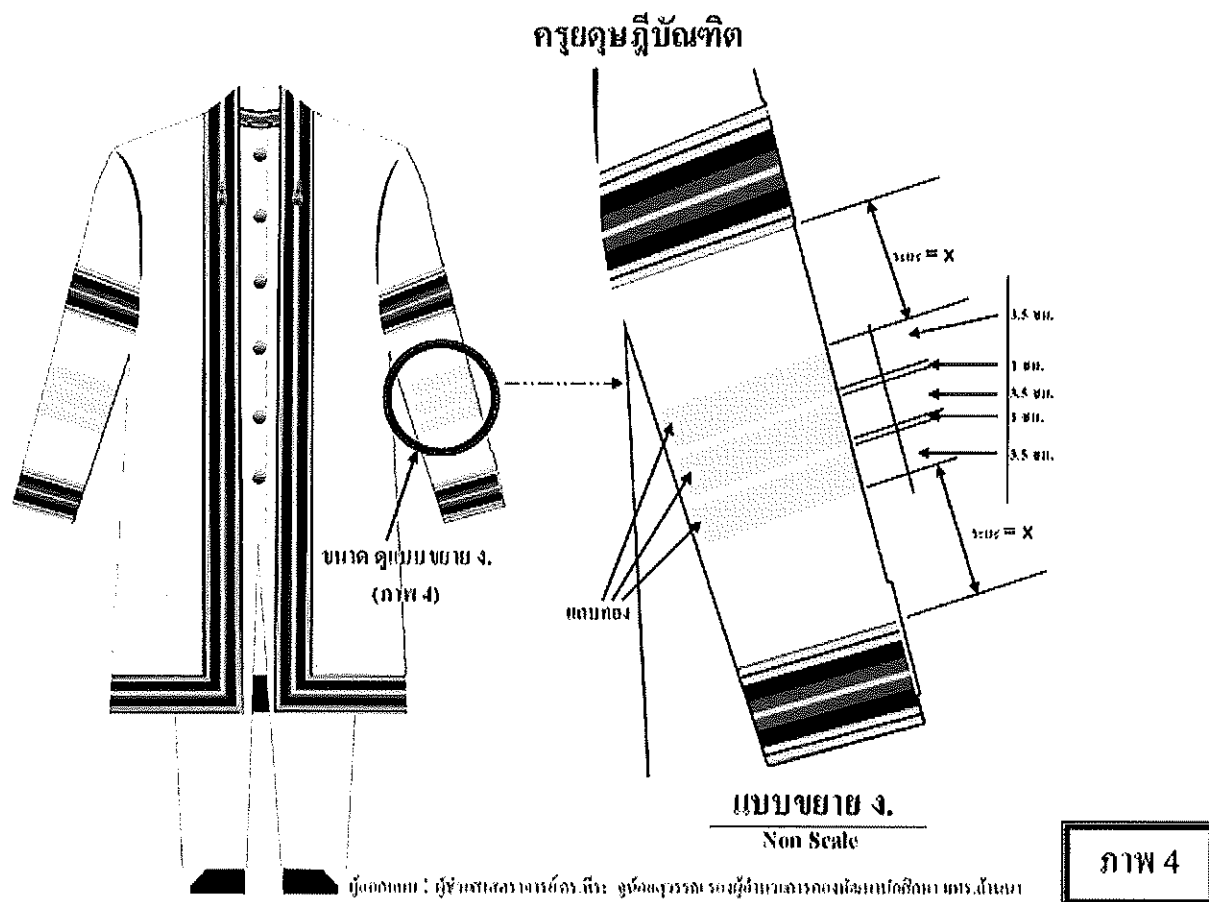

แบบ ขนาดสำรดและแถบของชุดครุย เป็นไปตามเอกสารแนบท้าย ๒ ฉบับนี้ ยกเว้นสี ให้ยึดตามในข้อ ๔.๒ (ข) คือ สีของผ้าสักหลาด เป็นสีน้ำตาลทองและสีน้ำตาลเข้มตามตัวอย่างที่มหาวิทยาลัยเทคโนโลยีราชมงคลล้านนาจัดเตรียมไว้ให้ สามารถดูตัวอย่าง ได้ที่ สำนักงานบริหารทรัพย์สินและสิทธิประโยชน์ มหาวิทยาลัยเทคโนโลยีราชมงคลล้านนา ที่อยู่ ๑๒๘ ถนนห้วยแก้ว ตำบลช้างเผือก อำเภอเมือง จังหวัดเชียงใหม่ ๕๐๓๐๐ เบอร์โทรศัพท์ ๐-๕๓๙๒-๑๔๔๔ ต่อ ๑๑๑๒, ๒๓๕๐ เบอร์มือถือ ๐๙๔-๘๓๕-๘๗๘๘

*(Handwritten signatures and marks)*



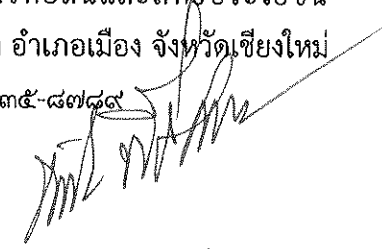

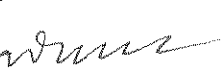
**หมายเหตุ**



แบบ ขนาดสำรดและแถบของชุดครุย เป็นไปตามเอกสารแนบท้าย ๒ ฉบับนี้ ยกเว้นสี ให้ยึดตามในข้อ ๔.๒ (ข) คือ สีของผ้าสักหลาด เป็นสีน้ำตาลทองและสีน้ำตาลเข้มตามตัวอย่างที่มหาวิทยาลัยเทคโนโลยีราชมงคลธัญบุรีจัดเตรียมไว้ให้ สามารถดูตัวอย่าง ได้ที่ สำนักงานบริหารทรัพย์สินและสิทธิประโยชน์ มหาวิทยาลัยเทคโนโลยีราชมงคลธัญบุรี ที่อยู่ ๑๒๘ ถนนห้วยแก้ว ตำบลช้างเผือก อำเภอเมือง จังหวัดเชียงใหม่ ๕๐๓๐๐ เบอร์โทรศัพท์ ๐-๕๓๙๒-๑๔๔๔ ต่อ ๑๑๒๒, ๒๓๕๐ เบอร์มือถือ ๐๙๔-๘๓๕-๘๗๘๘

  
  
  
  







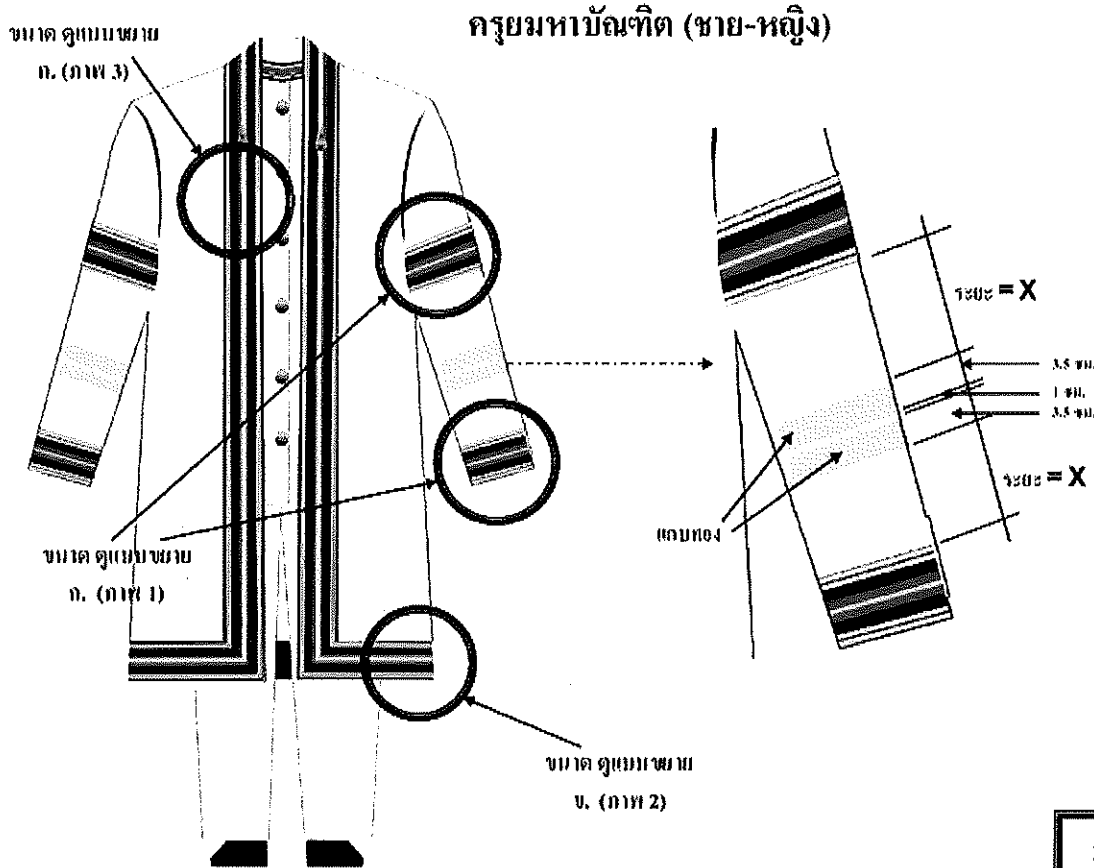

ภาพ 5

ผู้เขียน: ผู้ช่วยศาสตราจารย์ ดร. นันทิชา อรุณรัตน์ รองผู้อำนวยการกองศิลปศึกษา มหาวิทยาลัยเทคโนโลยีราชมงคลธัญบุรี

**หมายเหตุ**

แบบ ขนาดสำรดและแถบของชุดครุย เป็นไปตามเอกสารแนบท้าย ๒ ฉบับนี้ ยกเว้นสี ให้ยึดตามในข้อ ๔.๒ (ข) คือ สีของผ้าสักหลาด เป็นสีน้ำตาลทองและสีน้ำตาลเข้มตามตัวอย่างที่มหาวิทยาลัยเทคโนโลยีราชมงคลธัญบุรีจัดเตรียมไว้ให้ สามารถดูตัวอย่าง ได้ที่ สำนักงานบริหารทรัพย์สินและสิทธิประโยชน์ มหาวิทยาลัยเทคโนโลยีราชมงคลธัญบุรี ที่อยู่ ๑๒๘ ถนนห้วยแก้ว ตำบลช้างเผือก อำเภอเมือง จังหวัดเชียงใหม่ ๕๐๓๐๐ เบอร์โทรศัพท์ ๐-๕๓๙๒-๑๔๔๔ ต่อ ๑๑๒๒, ๒๓๕๐ เบอร์มือถือ ๐๙๔-๘๓๕-๘๗๘๕

*[Handwritten signature]*

*[Handwritten signature]*

*[Handwritten signature]*

*[Handwritten signature]*

*[Handwritten signature]*

*[Handwritten signature]*

*[Handwritten signature]*

*[Handwritten signature]*

*[Handwritten signature]*

*[Handwritten signature]*

### กรวยบัณฑิต (หญิง)

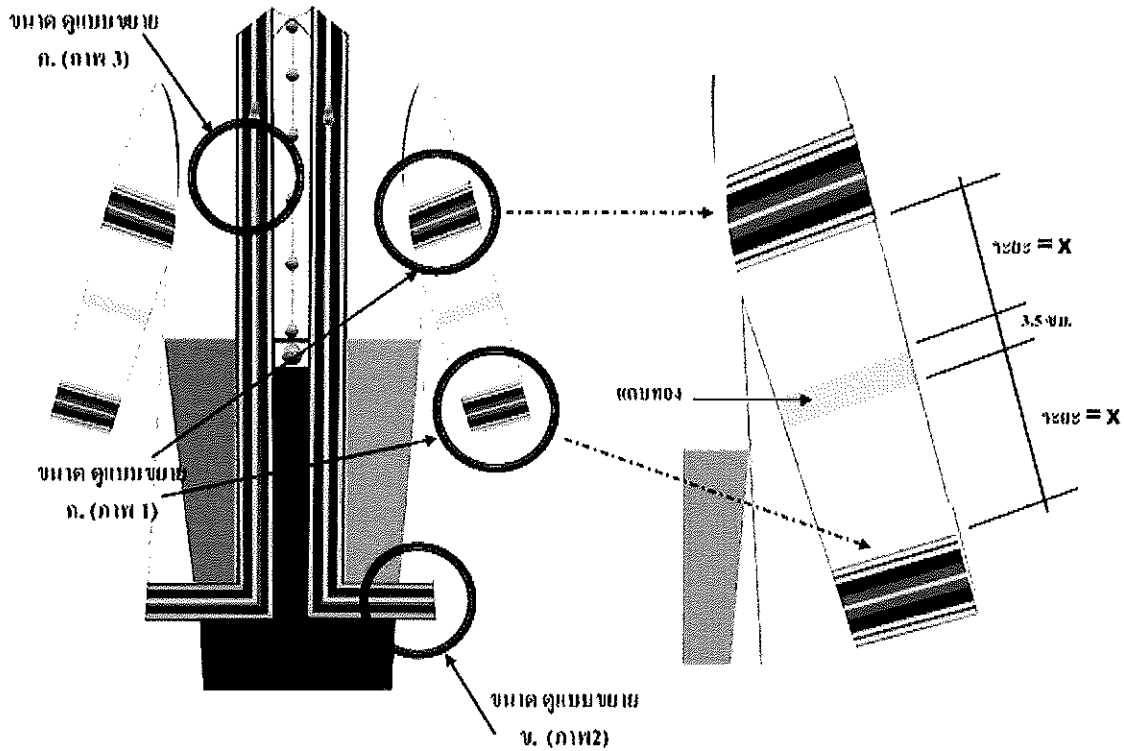

ภาพ 6

ผู้ออกแบบ : ผู้ช่วยศาสตราจารย์ ดร. วีระ จุฑาทองสุวรรณ รองผู้อำนวยการกองนโยบายและพัฒนาระบบบริหาร มหาวิทยาลัยราชภัฏวชิรเวศน์

### หมายเหตุ

แบบ ขนาดสำรดและแถบของชุดครุย เป็นไปตามเอกสารแนบท้าย ๒ ฉบับนี้ ยกเว้นสี ให้ยึดตามในข้อ ๔.๒ (ข) คือ สีของผ้าสักหลาด เป็นสีน้ำตาลทองและสีน้ำตาลเข้มตามตัวอย่างที่มหาวิทยาลัยเทคโนโลยีราชมงคลล้านนาจัดเตรียมไว้ให้ สามารถดูตัวอย่าง ได้ที่ สำนักงานบริหารทรัพย์สินและสิทธิประโยชน์ มหาวิทยาลัยเทคโนโลยีราชมงคลล้านนา ที่อยู่ ๑๒๘ ถนนห้วยแก้ว ตำบลช้างเผือก อำเภอเมือง จังหวัดเชียงใหม่ ๕๐๓๐๐ เบอร์โทรศัพท์ ๐-๕๓๙๒-๑๔๔๔ ต่อ ๑๑๒๒, ๒๓๕๐ เบอร์มือถือ ๐๙๔-๘๓๕-๘๗๘๘

*[Handwritten signature]*

*[Handwritten signature]*

*[Handwritten signature]*

*[Handwritten signature]*

*[Handwritten signature]*

*[Handwritten signature]*

*[Handwritten signature]*

*[Handwritten signature]*

*[Handwritten signature]*

*[Handwritten signature]*

### กรุยบัณฑิต (ชาย)

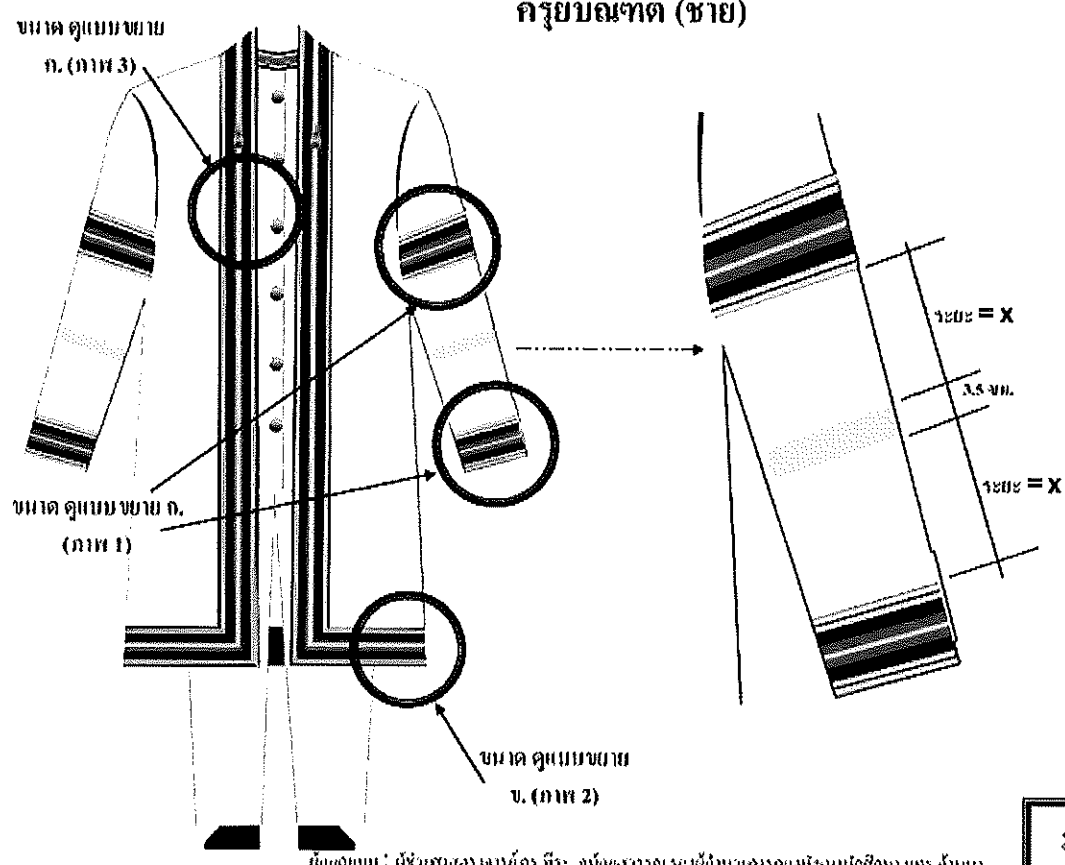

ภาพ 7

### หมายเหตุ

แบบ ขนาดสารดและแถบของชุดครุย เป็นไปตามเอกสารแนบท้าย ๒ ฉบับนี้ ยกเว้นสี ให้ยึดตามในข้อ ๔.๒ (ข) คือ สีของผ้าสักหลาด เป็นสีน้ำตาลทองและสีน้ำตาลเข้มตามตัวอย่างที่มหาวิทยาลัยเทคโนโลยีราชมงคลล้านนาจัดเตรียมไว้ให้ สามารถดูตัวอย่าง ได้ที่ สำนักงานบริหารทรัพย์สินและสิทธิประโยชน์ มหาวิทยาลัยเทคโนโลยีราชมงคลล้านนา ที่อยู่ ๑๒๘ ถนนห้วยแก้ว ตำบลช้างเผือก อำเภอเมือง จังหวัดเชียงใหม่ ๕๐๓๐๐ เบอร์โทรศัพท์ ๐-๕๓๙๒-๑๔๔๔ ต่อ ๑๑๒๒, ๒๓๕๐ เบอร์มือถือ ๐๙๔-๘๓๕-๘๗๘๙

*[Handwritten signature]*

*[Handwritten signature]*  
*[Handwritten signature]*  
 ๕

*[Handwritten signature]*

*[Handwritten signature]*

*[Handwritten signature]*

*[Handwritten signature]*



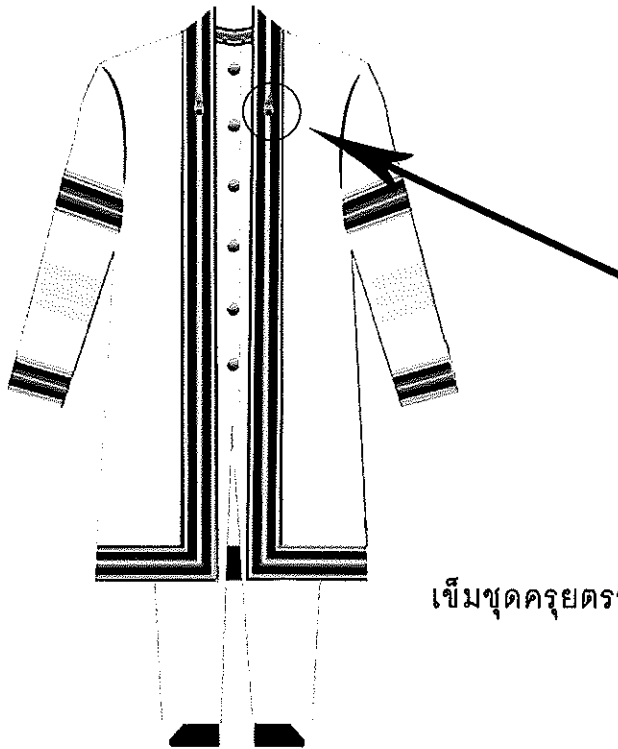

เข็มชุดครุยตราสัญลักษณ์ จำนวน 2 ชั้น ต่อชุดครุย 1 ชุด

ทำด้วยโลหะชุบสีทอง

ลายนูนสูง 5.5 เซนติเมตร

*[Handwritten signature]*

*[Handwritten signature]*

*[Handwritten signature]*

*[Handwritten signature]*

*[Handwritten signature]*

*[Handwritten signature]*

*[Handwritten signature]*

*[Handwritten signature]*

*[Handwritten signature]*

*[Handwritten signature]*